

Notice installateur

CFVCPA32



Panneau de contrôle filaire

 **ECONOPRIME**

Sommaire

Exigences de sécurité	3
Application	5
Données techniques	5
Installation et mise en route	6
Raccordement au réseau électrique	7
Contrôles	9

Ce manuel d'utilisation est un document d'exploitation principal destiné au personnel technique, de maintenance et d'exploitation.

Le manuel contient des informations sur l'objectif, les détails techniques, le principe de fonctionnement, la conception et l'installation des panneaux de contrôle **CFVCPA32**.

Le personnel technique et de maintenance doit avoir une formation théorique et pratique dans le domaine des systèmes de ventilation et doit être capable de travailler conformément aux règles de sécurité du lieu de travail ainsi qu'aux normes et standards de construction applicables sur le territoire du pays.

Exigences de sécurité

- Veuillez lire attentivement le manuel d'installation avant d'installer et d'utiliser l'appareil.
- Toutes les exigences du manuel de l'installateur ainsi que les dispositions de toutes les réglementations locales et nationales applicables les normes et standards de construction, électriques et techniques doivent être respectés lors de l'installation et faire fonctionner l'unité de ventilation.
- Les avertissements contenus dans le manuel de l'installateur doivent être considérés avec le plus grand sérieux et contiennent des informations vitales sur la sécurité personnelle.
- Le non-respect des règles et des précautions de sécurité indiquées dans ce manuel de l'installateur peut entraîner des blessures ou dommages à l'appareil.
- Après une lecture attentive du manuel, conservez-le pendant toute la durée de vie de l'appareil.
- Lors du transfert de la commande de l'unité de ventilation, le manuel de l'installateur doit être remis au destinataire opérateur.



- Débranchez l'appareil de l'alimentation électrique avant toute opération d'installation.



- Déballez l'appareil avec soin



- L'appareil doit être relié à la terre.



- Lors de l'installation de l'appareil, respectez les consignes de sécurité spécifiques à l'utilisation d'outils électriques.



- Ne modifiez pas la longueur du câble d'alimentation à votre guise. Ne pliez pas le câble d'alimentation. Évitez d'endommager le câble d'alimentation. Ne placez aucun objet étranger sur le câble d'alimentation.



- Ne pas poser le câble d'alimentation de l'appareil à proximité d'un appareil de chauffage.

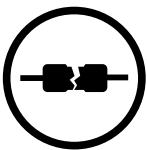

- N'utilisez pas d'équipement ou de câbles endommagés lors du raccordement de l'appareil au secteur.

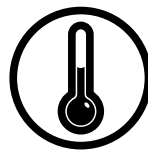

- N'utilisez pas l'appareil en dehors de la plage de températures indiquée dans le manuel d'utilisation. N'utilisez pas l'appareil dans des environnements agressifs ou explosifs.



- Ne pas toucher les commandes de l'appareil avec les mains mouillées. Ne pas effectuer les opérations d'installation et d'entretien avec les mains mouillées.



- Ne pas laver l'appareil avec de l'eau. Protéger les parties électriques de l'appareil contre toute pénétration d'eau.



- Ne laissez pas les enfants utiliser l'appareil



- Débrancher l'appareil du secteur avant toute intervention technique.

PRÉCAUTIONS DE SÉCURITÉ POUR L'INSTALLATION ET L'UTILISATION

- Débranchez l'appareil du secteur avant toute opération d'installation.
- L'unité de ventilation doit être mise à la terre !
- Ne posez pas le câble d'alimentation de l'unité de ventilation à proximité d'équipements de chauffage.
- Lors de l'installation de l'unité de ventilation, suivez les règles de sécurité spécifiques à l'utilisation d'outils électriques.
- Ne modifiez pas la longueur du câble d'alimentation. Ne pliez pas le câble d'alimentation. Évitez d'endommager le câble d'alimentation. Ne pas mettre d'objet étranger sur le câble d'alimentation.
- Déballez l'appareil avec soin.
- N'utilisez pas d'équipement ou câbles endommagés lors de la connexion de l'unité de ventilation à l'alimentation secteur.
- N'utilisez pas l'appareil en dehors de la plage de température indiquée dans le Manuel. N'utilisez pas l'unité de ventilation en environnement agressif ou explosif.
- Ne touchez pas les commandes de l'appareil avec les mains mouillées. Ne pas effectuer l'installation et les opérations de maintenance avec les mains mouillées.
- Ne lavez pas l'appareil avec de l'eau. Protégez les pièces électriques de l'unité de ventilation contre la pénétration de l'eau.
- Ne laissez pas les enfants faire fonctionner l'appareil.
- Débranchez l'appareil du secteur avant toute maintenance technique.
- Ne stockez aucun explosif ou substances hautement inflammables à proximité immédiate de l'unité de ventilation.
- Lorsque l'appareil génère des sons inhabituels, odeur ou émet de la fumée, débranchez-le de l'alimentation et du contact.
- N'ouvrez pas l'appareil pendant le fonctionnement.
- Ne dirigez pas le flux d'air produit par l'unité de ventilation vers une flamme ou une source inflammable.
- Ne bloquez pas le conduit d'air si l'appareil est allumé.
- En cas de fonctionnement continu de l'unité de ventilation, vérifiez périodiquement la sécurité de montage.
- Ne vous asseyez pas sur l'appareil et évitez de placer des objets étrangers dessus.
- N'utilisez l'appareil que pour le but prévu.
- L'unité de ventilation doit être protégée de la chaleur et de la lumière directe du soleil.
- N'installez pas l'appareil à proximité d'une source inflammable.

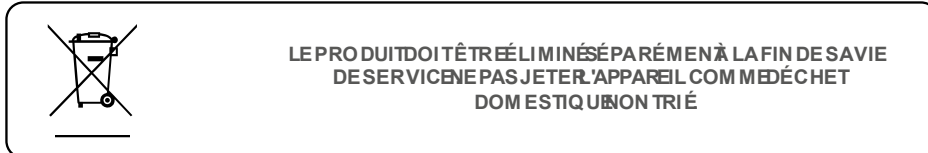

Application

Le système de commande automatique est conçu pour contrôler des systèmes de ventilation de différentes configurations. Le système de commande contrôle les composants de base du système de ventilation, tels que les ventilateurs d'alimentation et d'extraction, l'échangeur de chaleur, le réchauffeur d'air, le refroidisseur d'air, l'humidificateur d'air, la chambre de mélange d'air, les volets d'air. L'unité d'automatisation dispose d'un contrôleur configurable avec logiciel installé. Le contrôleur peut être configuré individuellement pour chaque système de ventilation. Les panneaux de commande sont conçus pour un fonctionnement en continu.

Données techniques

Paramètre	CFVCPA32
Température de stockage [°C]	-20...+70
Taux d'humidité [%] (SANS CONDENSATION)	10...90
Température de fonctionnement [°C]	-20...+60
Humidité de fonctionnement [%] (SANS CONDENSATION)	10...90
Cable	
Norme étanchéité	IP40

Dimensions hors tout du CFVCPA32

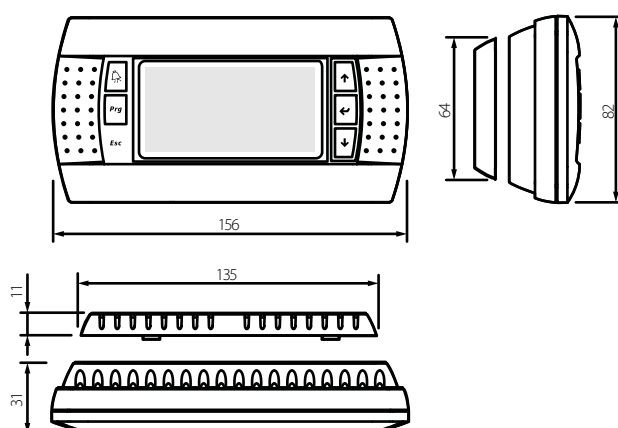

Installation et mise en route

Installation du panneau de contrôle CFVCPA32

Connectez le panneau de commande **CFVCPA32** au connecteur du contrôleur à l'aide du connecteur téléphonique 6P6C (PLUG-6P6C-P-C2). La longueur maximale du câble téléphonique est de 50 m.

Posez le câble téléphonique jusqu'à l'emplacement d'installation du panneau de commande.

1. Fixez l'arrière du panneau de commande à l'intérieur du boîtier de montage à l'aide des vis à tête ronde fournies.

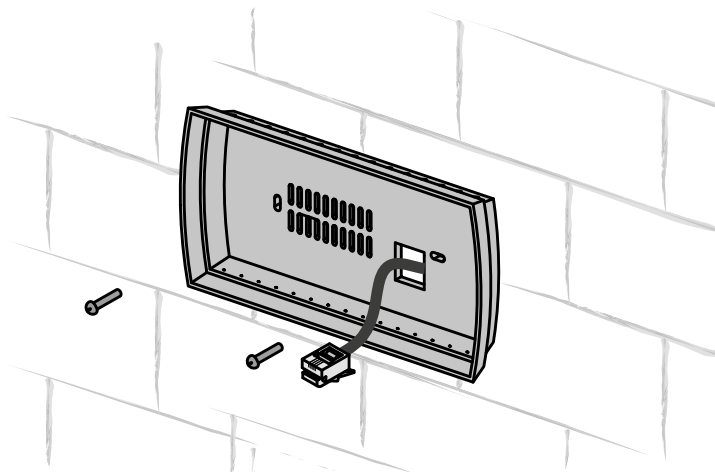

2. Connectez le câble téléphonique à la face avant du panneau de commande. Fixez la face avant du panneau de commande à sa face arrière à l'aide des vis à tête fraisée fournies comme indiqué ci-dessous. Appuyez sur la face avant du panneau de commande pour cliquer et terminer l'installation.

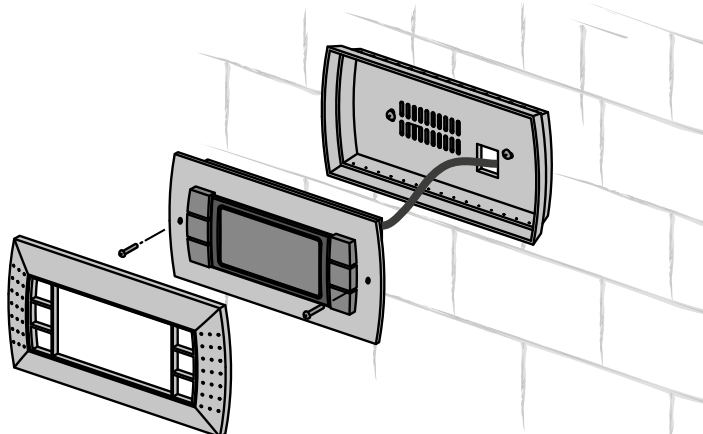

Raccordement au réseau électrique

COUPER L'ALIMENTATION ÉLECTRIQUE AVANT TOUTE OPÉRATION AVEC L'APPAREIL.

L'APPAREIL DOIT ÊTRE RACCORDÉ À L'ALIMENTATION ÉLECTRIQUE PAR UN ÉLECTRICIEN QUALIFIÉ.

LES PARAMÈTRES ÉLECTRIQUES NOMINAUX DE L'APPAREIL SONT INDICQUÉS SUR L'ÉTIQUETTE DU FABRICANT.

- L'appareil est prévu pour être raccordé au réseau électrique monophasé 230 V/50 Hz ou triphasé 400 V/50 Hz (voir les caractéristiques techniques) conformément aux schémas de câblage.
- L'appareil doit être raccordé au réseau électrique à l'aide de conducteurs (câbles et fils) durables, isolés et résistants à la chaleur. Le choix de la section de fil réelle doit être basé sur le courant de charge maximal, la température maximale du conducteur en fonction du type de fil, de l'isolation, de la longueur et de la méthode d'installation.
- L'entrée d'alimentation externe doit être équipée d'un disjoncteur automatique QF intégré au câblage fixe pour ouvrir le circuit en cas de surcharge ou de court-circuit. La position du disjoncteur automatique externe doit assurer un accès libre pour une mise hors tension rapide de l'appareil. Le courant de déclenchement du disjoncteur automatique doit dépasser la consommation de courant maximale de l'appareil (voir la section « Caractéristiques techniques »). Le courant de déclenchement recommandé du disjoncteur est le courant suivant dans la rangée de courant de déclenchement standard suivant le courant maximal de l'appareil connecté. Le disjoncteur automatique n'est pas inclus dans le kit de livraison et peut être commandé séparément.

TOUTE ALTERATION DES CONNEXIONS INTERNES EST INTERDITE ET ANNULE LA GARANTIE.

NE PAS POSER LE CÂBLE D'ALIMENTATION DE L'UNITÉ DE VENTILATION À PROXIMITÉ DU CÂBLE DU PANNEAU DE COMMANDE !

N'ENROULEZ PAS LE CÂBLE DU PANNEAU DE COMMANDE EN BOUCLES PENDANT LA POSE.

Acheminer les câbles vers l'unité de commande via les presse-étoupes de la centrale de traitement d'air.
 Réaliser les raccordements électriques conformément au schéma de câblage externe via les borniers de l'unité de commande.

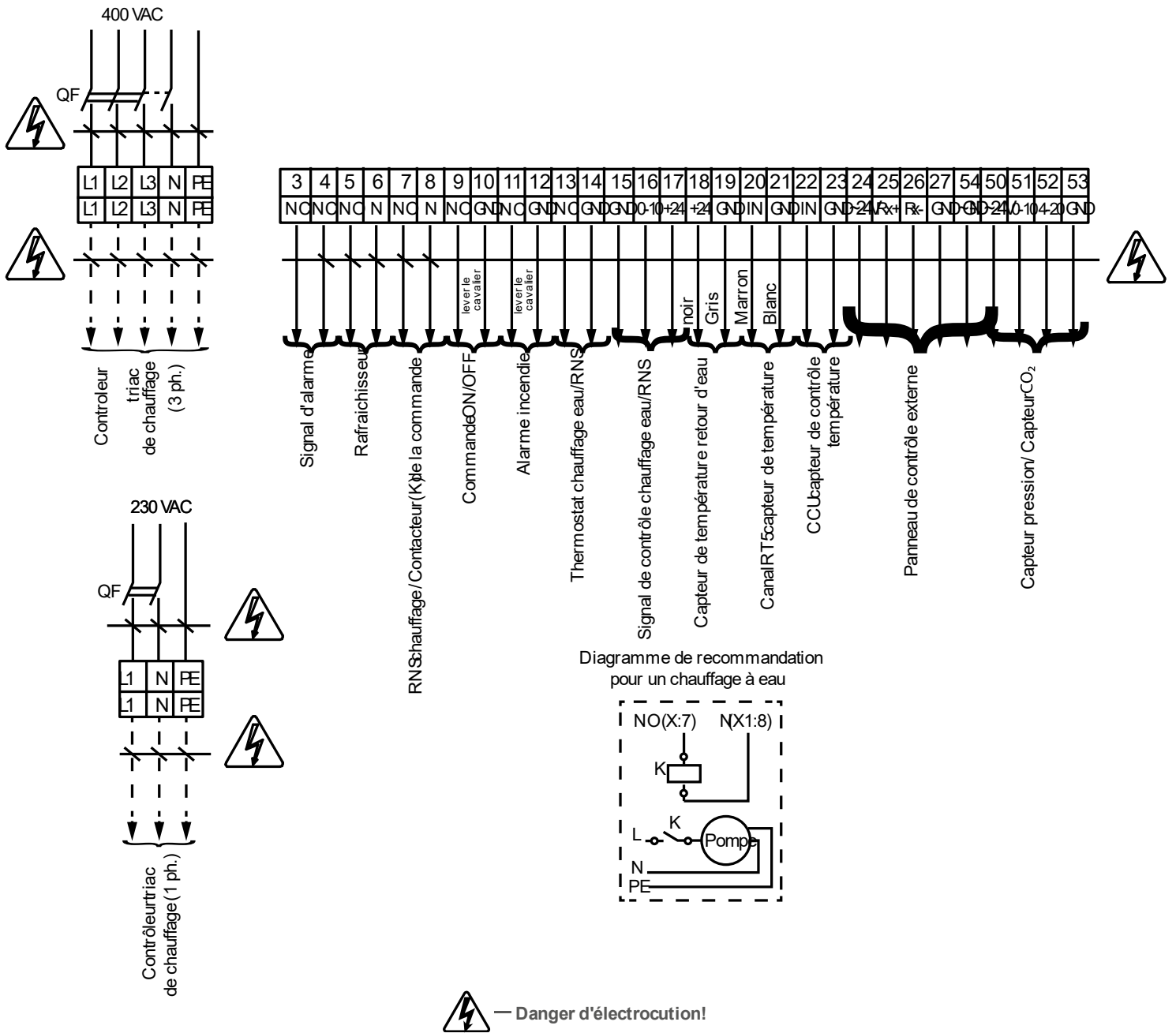

Contrôles

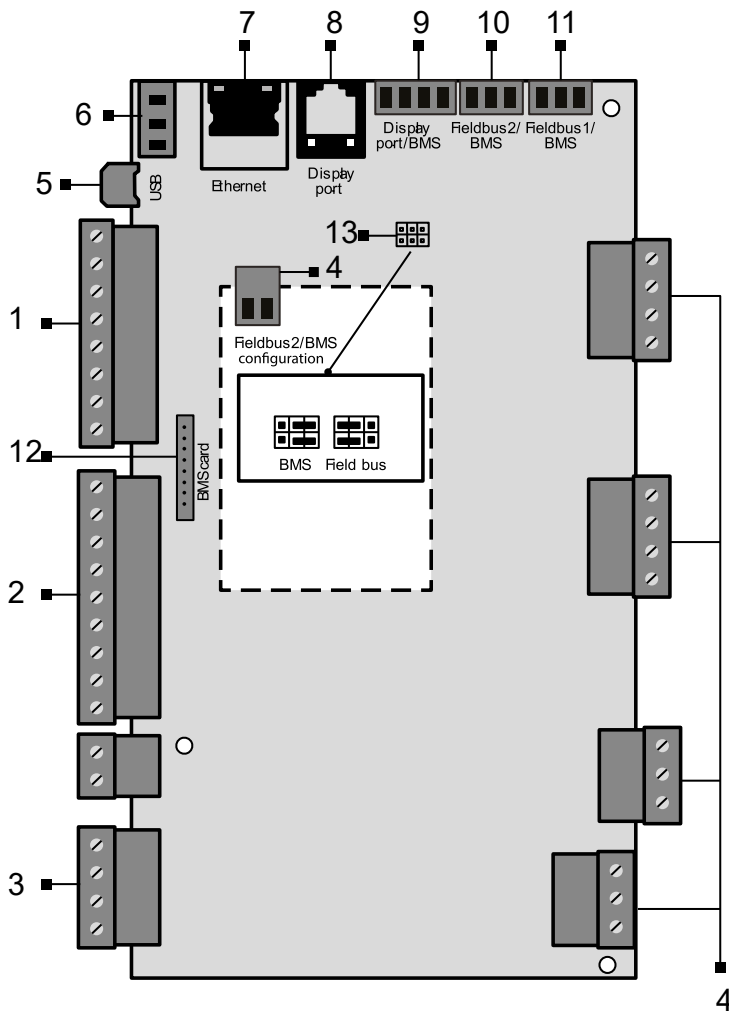

Position Description

- 1 Entrées numériques
- 2 Entrées analogiques
- 3 Sorties analogiques
- 4 Sorties numériques
- 5 Micro USB pour la mise à jour des applications, l'importation et l'exportation de paramètres, le journal des alarmes
- 6 Source d'alimentation pour capteurs externes
- 7 Port Ethernet
- 8 Port de connexion pour le panneau de commande **CFVCPA32**
- 9 Port d'affichage
- 10 Port BMS/Fieldbus2
- 11 Port BMS/Fieldbus1. Utilisé également pour la connexion de **CFVCPA30**
- 12 Emplacement pour la connexion de la carte BMS (non incluse dans le kit de livraison, disponible en tant qu'accessoire spécialement commandé)
- 13 Cavaliers pour la configuration du port BMS/Fieldbus2
- 14 Entrée d'alimentation

Contrôle via un appareil mobile

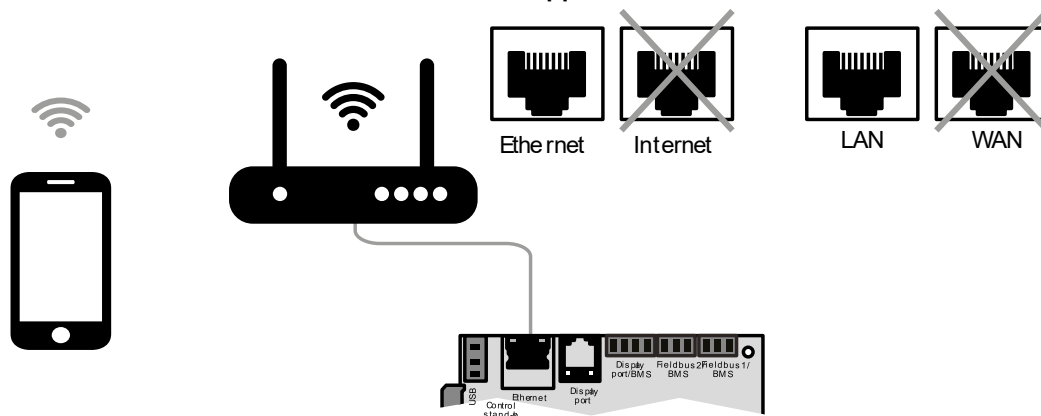

L'unité de ventilation peut être contrôlée via un appareil mobile ou une tablette. Connectez le routeur via le connecteur Ethernet (LAN) à l'aide de la paire torsadée (4 x 2 x 0,51) non inférieure à Cat5 avec des connecteurs 8P8C. Accédez au menu du routeur et recherchez l'adresse IP de l'unité de ventilation. Saisissez l'adresse IP dans la barre d'URL d'un appareil mobile.

L'unité est ensuite prête à fonctionner via un appareil mobile. L'interface de commande est identique à l'interface du panneau de commande **CFVCPA32**.

Panneau de contrôle CFVCPA32



Le panneau de commande comporte 6 boutons :
 (ALARM) : réinitialisation manuelle des signaux d'alarme.
Prg (PRG) : modification du mode de fonctionnement.
Esc (ESC) : retour à l'affichage précédent.
 ↑↓ (UP, DOWN) : déplacement entre les écrans d'affichage ou augmentation/diminution des valeurs
 ↵ (ENTER) : validation des données et réinitialisation de la liste des paramètres

Démarrage de l'unité

Après avoir connecté l'unité au secteur, le contrôleur est chargé et la page d'accueil s'ouvre.

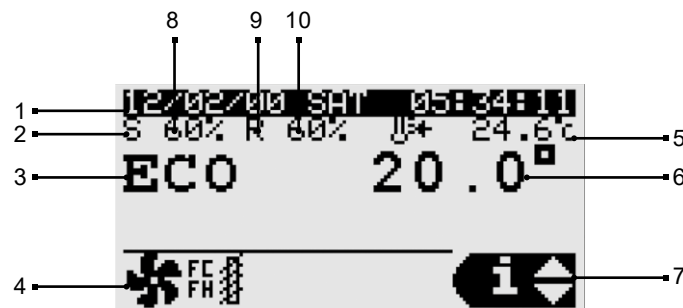

1. Jour et heure.
2. Le ventilateur d'alimentation est allumé.
3. Mode de fonctionnement.
 STOP
 ECONOMY
 PRECOMFORT
 COMFORT
 AUTO
4. État actuel de l'unité.
 ☒ — ouverture/fermeture du registre
 * — fonctionnement du ventilateur
 ☀ — chauffage
 ❄ — refroidissement
 ☀❄ — chauffage/refroidissement gratuit
 💧 — humidification
 📉 — déshumidification
 ↻ — récupération de chaleur active
 🛑 — arrêt standard
 ⚠ — arrêt d'alarme
 ⌚ — le programmateur est actif
 ❄ — protection antigèle de l'échangeur de chaleur
 ⚡ — fonction Boost active
5. Contrôle de la température principale (température de l'air dans le conduit d'air soufflé).
6. Régler le point de température de l'air intérieur ou du conduit d'air soufflé (selon les réglages).
7. Indique l'accès au menu utilisateur avec les boutons UP, DOWN et ENTER.
 INFO : indique l'état général des appareils, l'état de fonctionnement des sorties et des entrées des appareils et des capteurs.
 SET : indique le point de consigne actuel et le mode de fonctionnement selon le programme. Il est possible de définir les points de consigne pour les appareils et le programme.
 MODE : indique le changement de mode de fonctionnement (arrêt, économie, préconfort, confort, auto).
8. Vitesse du ventilateur de soufflage.
9. Le ventilateur d'extraction est allumé.
10. Vitesse du ventilateur d'extraction.

Configuration du mode programmé

Appuyez sur ENTER pour passer au menu en mode SET.

Le menu comporte trois points de consigne :

- 1) Configuration du mode de fonctionnement pour chaque jour de la semaine. Il est possible de définir au maximum quatre plages horaires pour un jour (du lundi au dimanche) et l'heure de début du mode défini.

```

1  Setpoints 2000
2  Day: MONDAY
3  Copy to: SUN Ok? No
4  [x] 1 06:30 COMFORT
   [x] 2 09:00 PRE-COMFORT
   [x] 3 13:00 ECONOMY
   [x] 4 17:30 OFF
   Save data? No
    
```

1 : Sélection du jour de la semaine pour la configuration.

2 : Copie des paramètres définis à saisir pour l'autre jour de la semaine. Sélectionnez Oui pour copier les paramètres le jour suivant (paramètre Copier vers).

3 : Définition du nombre de plages horaires pour la journée. Le mode actuel se ferme lorsque le mode suivant démarre.

4 : Sauvegarde des paramètres définis.

- 2) Définition du mode de fonctionnement pour 3 plages horaires (d'un jour à un an).

Le mode de fonctionnement actuel se ferme lorsque le mode suivant démarre.

```

Setpoints 200a
Start. End Status
[x] 01/01 02/01 ECONOMY
[x] 03/01 05/01 PRE-COMF
[x] 06/01 12/01 COMFORT
    
```

- 3) Il est possible de définir un jour pour passer en mode défini.

Il est possible de définir un maximum de 6 jours. Le mode de fonctionnement actuel se ferme lorsque le mode suivant démarre.

```

Setpoints 2000
Day: MONDAY
Copy to: SUN Ok? No
[x] 1 06:30 COMFORT
[x] 2 09:00 PRE-COMFORT
[x] 3 13:00 ECONOMY
[x] 4 17:30 OFF
Save data? No
    
```

Pour activer le mode programmation, définissez la valeur I007 pour le paramètre BOARD dans la section Unit cf9.

```

$ Unit cf9.
I005 thTune: N
I006 BMS address: 1
I007 Scheduler: BOARD
Regulation
I008 Temp.: RETURN
I009 Humidity: NONE
    
```

Alarmes

En cas d'alarmes, les alarmes sont affichées sur l'écran.

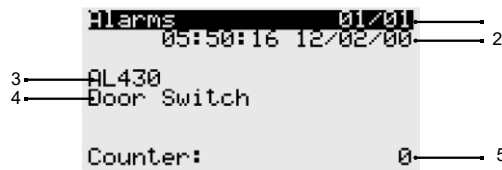

Position	Description
1	Numéro d'alarme / nombre total d'alarmes
2	Date et heure de l'alarme
3	Code d'alarme
4	Description de l'alarme
5	Valeur du capteur d'alarme

Les alarmes peuvent être réinitialisées manuellement, automatiquement ou répétées automatiquement.

- Réinitialisation manuelle : après avoir résolu une alarme, réinitialisez le signal audio à l'aide du bouton ALARM, puis appuyez sur le bouton et maintenez-le maintenu pendant 3 secondes pour la réinitialisation finale.
- Réinitialisation automatique : après avoir résolu automatiquement la panne de l'alarme, le signal audio s'éteint et le signal est réinitialisé.
- Réinitialisation répétée automatiquement : le système vérifie le nombre d'interventions répétées par heure. Si ce nombre est inférieur à la valeur maximale définie, l'alarme est automatiquement réinitialisée. Dès que la limite est dépassée, l'alarme doit être réinitialisée manuellement.

AVERTISSEMENT !

Par défaut, l'unité est contrôlée par la télécommande **CVCPA30**.

En cas d'utilisation du contrôle **CFVCPA32**, **CVCPA30** doit être désactivé pour éviter l'erreur A010 (**CVCPA30** hors ligne).

La figure ci-dessous montre l'écran lorsque l'unité est allumée avec le panneau de commande **CFVCPA32**.

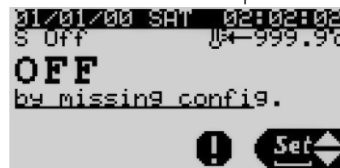

Le bouton ALARME s'allume. En appuyant dessus, le code d'alarme s'affiche.

Pour continuer l'opération, procédez comme suit :

1. Appuyez sur le bouton Prg pour accéder au menu principal, utilisez les flèches pour sélectionner la section **Unit cfg** et appuyez sur le bouton ENTREE pour y accéder.

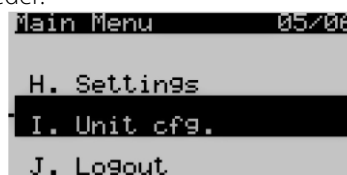

2. Dans la section **Unit cfg**, sélectionnez le paramètre **I005 thTune** et changez sa valeur de **Y** à **N**.

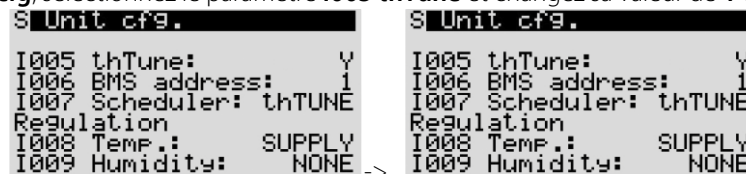

Liste des alarmes

Le menu d'ingénierie permet de régler le fonctionnement de l'unité d'automatisation avec les panneaux de commande CVCPA30 et CFVCPA32, individuellement ou conjointement.

Le système d'automatisation peut également être utilisé sans panneau de commande.

Le système peut également être utilisé avec un interrupteur marche/arrêt externe.

L'unité d'automatisation dispose d'une interface WEB intégrée et prend en charge les protocoles Modbus et Bacnet selon les interfaces RS485 et Ethernet.

Veillez-vous référer au manuel d'utilisation du contrôleur pour plus d'informations sur la configuration du protocole.

Code alarme	Description	Reset	Action
A000	Sonde de température de soufflage non fonctionnelle	Réinitialisation automatique	Arrêt de l'unité
A001	Alarme du dispositif de refroidissement	Réinitialisation par l'utilisateur	Arrêt du refroidisseur
A002	Alarme antigel par DIN	Jusqu'à deux fois par heure (3600 s), réinitialisation automatique de l'erreur, à partir de la troisième fois, réinitialisation manuelle requise	Arrêt de l'unité et chauffage forcé à 100 % de puissance
A003	Logiciel prototype	Réinitialisation automatique	Arrêt de l'unité
A004	Nombre élevé d'écritures de mémoire conservées	Réinitialisation par l'utilisateur	Non
A005	Erreur dans les écritures de mémoire conservées	Réinitialisation par l'utilisateur	Non
A006	Sonde de température de retour cassée ne fonctionne pas	Réinitialisation automatique	Commutation dans le mode de contrôle de soufflage
A007	Sonde de température extérieure cassée ne fonctionne pas	Réinitialisation automatique	Désactivation du mode de compensation
A008	Le capteur de qualité d'air CO2 ne fonctionne pas	Réinitialisation automatique	Désactivation du mode de contrôle CO2
A009	Le capteur de température d'échappement ne fonctionne pas	Réinitialisation automatique	Arrêt de l'unité
A010	CVCPA30 hors ligne	Réinitialisation automatique	Désactivation du mode de compensation de température d'air intérieur
A011	Température de soufflage hors plage	Réinitialisation automatique	Non
A012	Alarme débit d'air soufflé	Réinitialisation par l'utilisateur	Arrêt de l'unité
A013	Alarme débit d'air repris	Réinitialisation par l'utilisateur	Arrêt de l'unité
A014	Alarme humidificateur	Réinitialisation automatique	Arrêt de l'humidificateur
A015	Maintenance humidificateur requise	Réinitialisation automatique	Non
A016	Maintenance ventilateur de retour requise	Réinitialisation automatique	Non
A017	Maintenance ventilateur de soufflage requise	Réinitialisation automatique	Non
A018	Maintenance batterie de réchauffage requise	Réinitialisation automatique	Non
A019	Maintenance récupération de chaleur requise	Réinitialisation automatique	Non
A020	Alarme filtres de soufflage	Réinitialisation automatique	Non
A021	L'horloge CVCPA30 ne fonctionne pas	Réinitialisation automatique	Non
A022	Le capteur de température CVCPA30 ne fonctionne pas	Réinitialisation automatique	Désactivation du mode régulation
A023	Le capteur d'humidité CVCPA30 ne fonctionne pas	Réinitialisation automatique	Désactivation du mode régulation
A024	BMS hors ligne	Réinitialisation automatique	Non

A025	Le capteur de pression différentielle de soufflage ne fonctionne pas	Réinitialisation automatique	Non
A026	Le capteur de pression différentielle de retour ne fonctionne pas	Réinitialisation automatique	Non
A027	Alarme incendie par entrée numérique	Réinitialisation par l'utilisateur	Arrêt de l'unité, forcé commutation
A028	Sonde de température d'eau de la batterie de chauffage ne fonctionne pas	Réarmement automatique Arrêt de l'unité, commutation forcée	Arrêt de l'unité, commutation forcée sur ouverture du clapet de dérivation à 100%
A029	Sonde de température d'eau de la batterie de préchauffage ne fonctionne pas	Réarmement automatique	Arrêt de l'unité, commutation forcée
A030	Sonde de température de la batterie après préchauffage ne fonctionne pas	Réarmement automatique	Arrêt du préchauffeur
A031	Alarme de l'appareil de chauffage	Réarmement automatique sur valeur du compteur (minuterie du filtre) (3 fois 3600 s)	Arrêt du réchauffeur
A032	Alarme incendie par température	Réarmement par l'utilisateur	Arrêt de l'unité, commutation forcée des ventilateurs sur vitesse incendie
A033	Alarme antigel par température de retour d'eau de chauffage	Réarmement automatique sur valeur du compteur (minuterie du filtre) (3 fois 3600 s)	Arrêt de l'unité, commutation forcée sur ouverture du clapet de dérivation à 100%
A034	Alarme antigel par température de retour d'eau de préchauffage	Réarmement automatique sur valeur du compteur (minuterie du filtre) (3 fois 3600 s)	Unité arrêt, commutation forcée à 100% d'ouverture du clapet de dérivation
A035	Alarme surcharge ventilateurs	Réarmement automatique	Arrêt de l'unité
A036	Capteur d'humidité de soufflage non fonctionnel	Automatique	Arrêt de l'humidificateur
A037	Configuration de l'unité non autorisée	Automatique	Extinction de l'unité
A038	Ventilateur de soufflage - Hors ligne	Automatique	Extinction de l'unité
A039	Ventilateur de soufflage - Défaut de ligne	Automatique	Extinction de l'unité
A040	Ventilateur de soufflage - Moteur bloqué	Automatique	Extinction de l'unité
A041	Ventilateur de soufflage - Alarme incendie	Automatique	Extinction de l'unité
A042	Ventilateur de soufflage - Uin Low (FW 10)	Automatique	Extinction de l'unité
A043	Ventilateur de soufflage - Uin High (FW 10)	Automatique	Extinction de l'unité
A044	Ventilateur de soufflage - UZK low	Automatique	Extinction de l'unité
A045	Ventilateur de soufflage - UZK high	Automatique	Extinction de l'unité
A046	Ventilateur de soufflage - Défaut IGBT	Automatique	Extinction de l'unité
A047	Ventilateur de soufflage - Défaut Terre-GND	Automatique	Extinction de l'unité
A048	Ventilateur de soufflage - Courant de pointe	Automatique	Extinction de l'unité
A049	Ventilateur d'alimentation - Erreur capteur Hall	Automatique	Extinction de l'unité
A050	Ventilateur d'alimentation - Hors ligne	Automatique	Extinction de l'unité
A051	Ventilateur d'alimentation - Défaut de phase	Par l'utilisateur	Extinction de l'unité
A052	Ventilateur d'alimentation - Moteur bloqué	Par l'utilisateur	Extinction de l'unité
A053	Ventilateur d'alimentation - Sous-tension secteur	Par l'utilisateur	Extinction de l'unité
A054	Ventilateur d'alimentation - Surtension secteur	Par l'utilisateur	Extinction de l'unité
A055	Ventilateur d'alimentation - Surtension liaison CC	Par l'utilisateur	Extinction de l'unité
A056	Ventilateur d'alimentation - Sous-tension liaison CC	Par l'utilisateur	Extinction de l'unité
A057	Ventilateur d'alimentation - Surchauffe moteur	Par l'utilisateur	Extinction de l'unité
A058	Ventilateur d'alimentation - Surchauffe circuit interne	Par l'utilisateur	Extinction de l'unité
A059	Ventilateur d'alimentation - Surchauffe étage extérieur	Par l'utilisateur	Extinction de l'unité
A060	Ventilateur d'alimentation - Erreur capteur Hall	Par l'utilisateur	Extinction de l'unité

A061	Ventilateur d'alimentation - Erreur de communication	Par l'utilisateur	Extinction de l'unité
A062	Ventilateur d'alimentation - Erreur générique	Par l'utilisateur	Extinction de l'unité
A063	Ventilateur d'alimentation - Température élevée étage extérieur	Automatique	Extinction de l'unité
A064	Ventilateur d'alimentation - Température élevée circuit interne	Automatique	Extinction de l'unité
A065	Ventilateur d'alimentation - Température élevée moteur	Automatique	Extinction de l'unité
A066	Ventilateur d'alimentation - Faible tension de liaison CC	Automatique	Extinction de l'unité
A067	Ventilateur d'alimentation - Puissance secteur limitée	Automatique	Extinction de l'unité
A068	Ventilateur d'alimentation - Courant secteur limité	Automatique	Extinction de l'unité
A069	Ventilateur d'alimentation - Mode freinage	Automatique	Extinction de l'unité
A070	Ventilateur d'alimentation - Rupture de câble	Automatique	Extinction de l'unité
A071	Ventilateur d'alimentation - Protection contre le gel	Automatique	Extinction de l'unité
A072	Ventilateur d'alimentation - Chauffage : arrêt du moteur	Automatique	Extinction de l'unité
A073	Ventilateur d'alimentation - Vitesse inférieure à la limite	Automatique	Extinction de l'unité
A074	Ventilateur d'alimentation - Tension de liaison CC élevée	Automatique	Extinction de l'unité
A075	Ventilateur d'alimentation - Tension d'alimentation élevée	Automatique	Extinction de l'unité
A076	Ventilateur d'alimentation - Impédance de ligne élevée	Automatique	Extinction de l'unité
A077	Ventilateur de retour - Hors ligne	Automatique	Extinction de l'unité
A078	Ventilateur de retour - Défaut de ligne	Automatique	Extinction de l'unité
A079	Ventilateur de retour - Blocage du moteur	Automatique	Extinction de l'unité
A080	Ventilateur de retour - Alarme incendie	Automatique	Extinction de l'unité
A081	Ventilateur de retour - Uin bas (FW 10)	Par l'utilisateur	Extinction de l'unité
A082	Ventilateur de retour - Uin haut (FW 10)	Par l'utilisateur	Extinction de l'unité
A083	Ventilateur de retour - UZK bas	Par l'utilisateur	Extinction de l'unité
A084	Ventilateur de retour - UZK haut	Par l'utilisateur	Extinction de l'unité
A085	Ventilateur de retour - Défaut IGBT	Par l'utilisateur	Extinction de l'unité
A086	Ventilateur de retour - Défaut terre-GND	Par l'utilisateur	Extinction de l'unité
A087	Ventilateur de retour - Erreur de courant de pointe	Par l'utilisateur	Extinction de l'unité
A088	Ventilateur de retour - Erreur capteur Hall	Par l'utilisateur	Extinction de l'unité
A089	Ventilateur de retour - Hors ligne	Par l'utilisateur	Extinction de l'unité
A090	Ventilateur de retour - Défaut de phase	Par l'utilisateur	Extinction de l'unité
A091	Ventilateur de retour - Moteur bloqué	Par l'utilisateur	Extinction de l'unité
A092	Ventilateur de retour - Sous-tension secteur	Par l'utilisateur	Extinction de l'unité
A093	Ventilateur de retour - Secteur Surtension	Par l'utilisateur	Extinction de l'unité
A094	Surtension du ventilateur de retour - liaison CC	Par l'utilisateur	Extinction de l'unité
A095	Sous-tension du ventilateur de retour - liaison CC	Par l'utilisateur	Extinction de l'unité
A096	Surchauffe du ventilateur de retour - Moteur	Par l'utilisateur	Extinction de l'unité
A097	Surchauffe du ventilateur de retour - Circuit interne	Par l'utilisateur	Extinction de l'unité
A098	Surchauffe de l'étage extérieur du ventilateur de retour	Par l'utilisateur	Extinction de l'unité
A099	Erreur du capteur Hall du ventilateur de retour	Par l'utilisateur	Extinction de l'unité
A100	Erreur de communication du ventilateur de retour	Automatique	Extinction de l'unité
A101	Erreur générique du ventilateur de retour	Automatique	Extinction de l'unité
A102	Température élevée de l'étage extérieur du ventilateur de retour	Automatique	Extinction de l'unité
A103	Température élevée du circuit interne du ventilateur de retour	Automatique	Extinction de l'unité
A104	Température élevée du moteur du ventilateur de retour	Automatique	Extinction de l'unité

A105	Basse tension du circuit CC du ventilateur de retour	Automatique	Extinction de l'unité
A106	Puissance secteur limitée du ventilateur de retour	Automatique	Extinction de l'unité
A107	Courant secteur limité du ventilateur de retour	Automatique	Extinction de l'unité
A108	Retour Ventilateur - Mode freinage	Automatique	Extinction de l'unité
A109	Ventilateur de reprise - Rupture de câble	Automatique	Extinction de l'unité
A110	Ventilateur de reprise - Protection antigel	Automatique	Extinction de l'unité
A111	Ventilateur de reprise - Chauffage : arrêt moteur	Automatique	Extinction de l'unité
A112	Ventilateur de reprise - Vitesse sous limite	Automatique	Extinction de l'unité
A113	Ventilateur de reprise - Haute tension de liaison CC	Automatique	Extinction de l'unité
A114	Ventilateur de reprise - Tension d'alimentation élevée	Automatique	Arrêt de la régulation sur les COV
A115	Ventilateur de reprise - Impédance de ligne élevée	Automatique	NON
A404	Dysfonctionnement du capteur de qualité d'air COV	Automatique	NON
A405	Alarme filtre d'alimentation 2	Automatique	Arrêt. Contrôle de l'humidité de l'air pour le refroidissement naturel
A406	Alarme filtre de retour	Automatique	NON
A407	Capteur d'humidité de l'air neuf non fonctionnel	Automatique	NON
A408	Maintenance batterie de préchauffage requise	Automatique	NON
A412	Maintenance humidificateur IEC requise	Automatique	NON
A413	Maintenance appareil de refroidissement requise	Automatique	NON
A414	Maintenance appareil de refroidissement 2 requise	Automatique	NON
A415	Maintenance appareil de chauffage requise	Automatique	NON
A416	Maintenance appareil de chauffage 2 requise	Automatique	NON
A417	Maintenance appareil d'inversion requise	Automatique	NON
A418	Maintenance appareil d'inversion 2 requise	Automatique	NON
A422	Alarme de température hors limites de conception	Automatique	Ouverture du mélangeur d'air ou arrêt de la ventilation si le mélangeur n'est pas disponible
A429	Échangeur thermique encrassé	Automatique	Arrêt de la récupération de chaleur
A430	Contacteur de porte	Automatique	Extinction de l'unité