



DOUBLE FLUX & PUIITS CANADIEN

DOSSIER DE PRESCRIPTION



Double Flux
& Puits canadien

VMC DOUBLE FLUX HAUT RENDEMENT ENTRÉE D'AIR GÉOTHERMIQUE :

PAG



Duolix MAX



LES ÉCONOMIES D'ÉNERGIE

Une priorité nationale 4 - 5

UNE VENTILATION PERFORMANTE

Gains thermiques et bâti préservé 6
Pourquoi choisir de raccorder sa VMC Duolix MAX sur un puits canadien ? 7

DUOLIX ET PUIITS CANADIEN

Confort et économies renforcés 8

LA CENTRALE DOUBLE FLUX DUOLIX MAX

Un concentré d'innovation 9

SPÉCIFICITÉS TECHNIQUES

Débits optimisés 10
Échangeur haut rendement et by-pass 11
Filtration haute efficacité 12

INSTALLATION

Principe de mise en œuvre 13
Le puits canadien : une technique ancestrale 14
Conduits extérieurs puits canadien 15

ACCESSOIRES

Conduits rigides plastiques 18

VMC DOUBLE FLUX HAUT RENDEMENT DUOLIX MAX ET ENTRÉE D'AIR GÉOTHERMIQUE :

duolixMAX

CENTRALE DOUBLE FLUX
HAUT RENDEMENT



LE DUO GAGNANT! CONFORT ET ÉCONOMIES D'ÉNERGIE

JUSQU'À 20% D'ÉCONOMIES DE CHAUFFAGE

- Récupération des calories de l'air extrait jusqu'à 91,5%,
- Gains de C maximum : moteurs à courant continu et échangeur haut rendement.

CONFORT ACOUSTIQUE ET THERMIQUE

- Logement préservé des nuisances sonores extérieures,
- Air entrant tempéré (en hiver: air réchauffé, en été: air rafraîchi).

AIR FILTRÉ :

SOLUTION IDÉALE AUX PROBLÈMES D'ALLERGIE

- Filtration haute efficacité (pollens, poussière d'échappement, suie),
- Eco conception,
- Filtre écologique.

ENTRETIEN FACILE ET CONTRÔLE DE FONCTIONNEMENT

- Contrôle clavier en façade (témoin de changement de filtres, dégivrage, position du by-pass),
- Accès par porte en façade,
- Filtres coulissants.

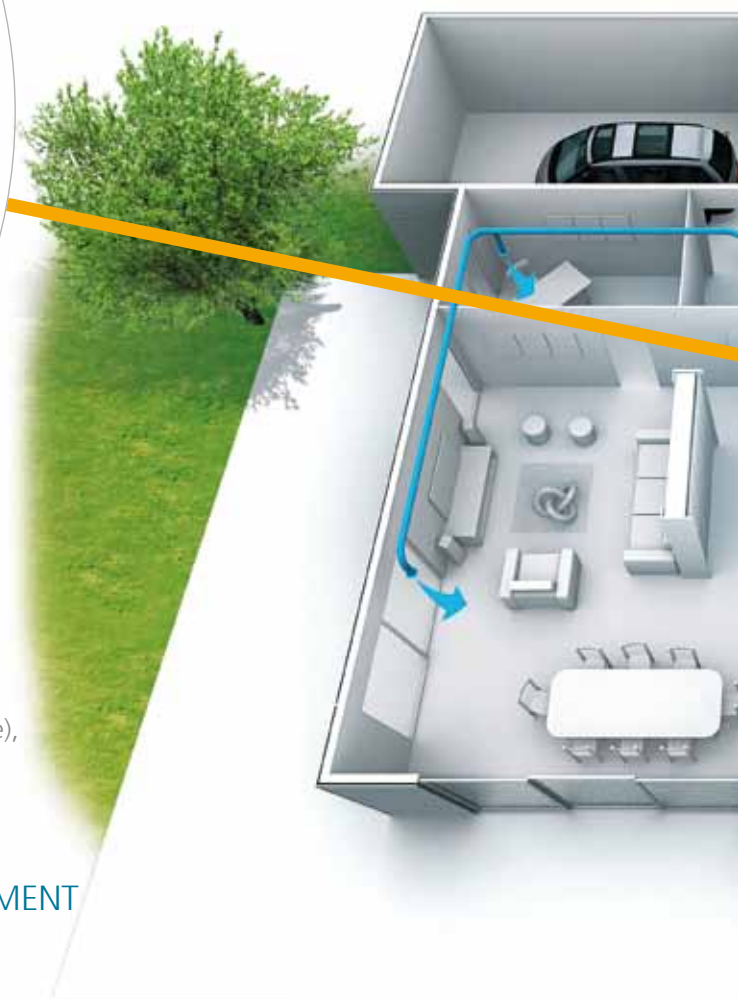

PUITS CANADIEN

UTILISATION DE LA TEMPÉRATURE DU SOL POUR UN MEILLEUR CONFORT D'ÉTÉ ET DES ÉCONOMIES D'ÉNERGIE L'HIVER.

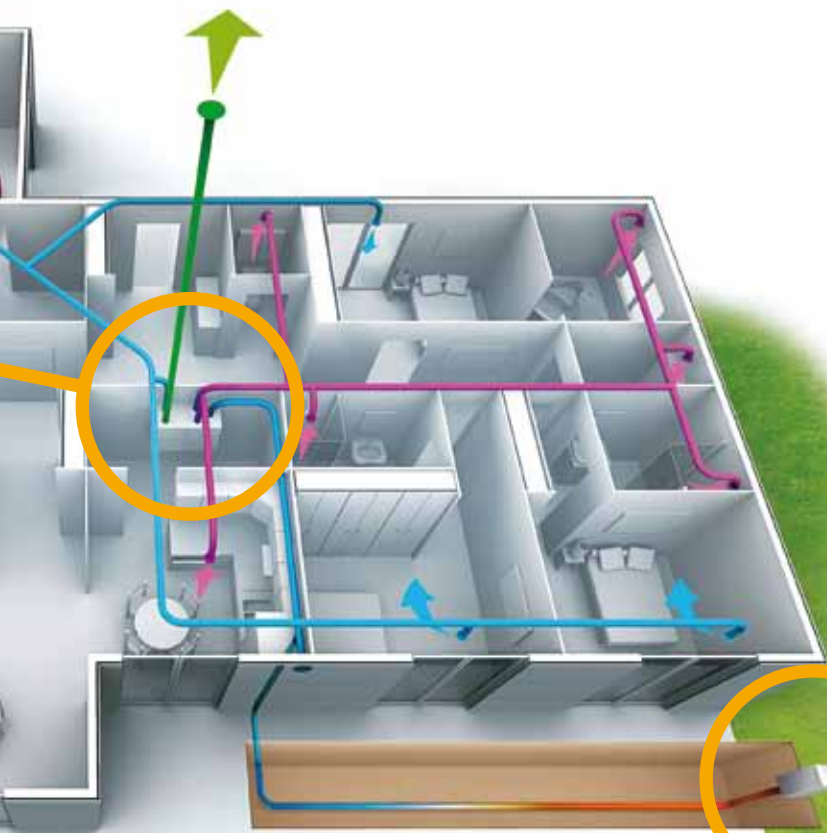

AeroTero



RAFRAÎCHISSEMENT D'ÉTÉ NATUREL ET GRATUIT

Air neuf tempéré grâce à la fraîcheur du sol en été.

GAINS THERMIQUES L'HIVER

Air neuf pré-chauffé grâce à la douceur du sol en hiver.

AIR SAIN

- Filtre sur la prise d'air géothermique,
- Débit d'air hygiénique minimum en permanence via l'entrée d'air géothermique lors de l'utilisation avec un Duolix MAX,
- Filtration haute efficacité sur le Duolix MAX,
- Bonne répartition de l'air neuf purifié et tempéré.

LES ÉCONOMIES D'ÉNERGIE : UNE PRIORITÉ NATIONALE

Les bâtiments sont au cœur des enjeux énergétiques.
Ils sont la 2^e source d'émission de GES (Gaz à Effet de Serre).

En France, le secteur des bâtiments résidentiels et tertiaires est responsable d'environ **100 millions de tonnes de dioxyde de carbone (CO₂) émis par an**.

Les bâtiments neufs ou existants sont la **2^e source d'émission de gaz à effet de serre en France**, ce qui explique l'intérêt croissant de l'Etat, notamment dans le cadre des **engagements nationaux pris à Kyoto**.

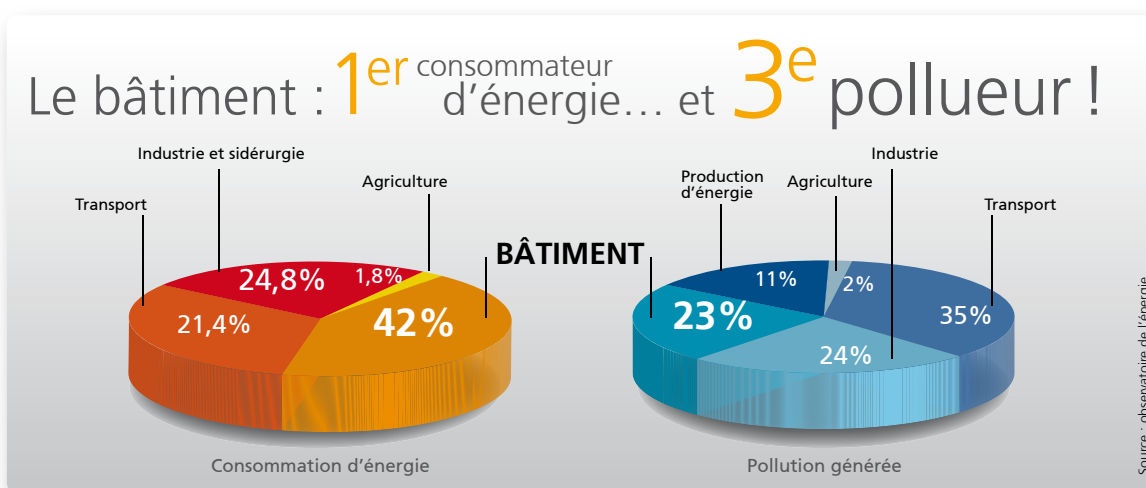

Diminuer les consommations d'énergie pour lutter contre les émissions de CO₂.

Pour réduire les émissions de GES dans les bâtiments et optimiser la consommation d'énergie, l'Etat met en place différentes actions :

> **La Nouvelle Réglementation Thermique 2005 (RT2005)** applicable sur les permis de construire déposés après le 1^{er} septembre 2006 vise à réduire de 15 % les consommations d'énergie dans les bâtiments neufs, résidentiels et tertiaires. Elle définit une référence de consommation énergétique par logement à ne pas dépasser. La RT2005 vise aussi "l'efficacité énergétique" grâce à des équipements peu consommateurs d'énergie. Cette réglementation est renforcée tous les 5 ans pour améliorer la performance énergétique des bâtiments.

> De la construction des bâtiments (matériaux, transports, assemblage) : **les normes environnementales ISO 14000** évaluent l'impact environnemental des matériaux en Analysant leur Cycle de Vie (ACV).

Consommation (kWhep/m²/an)

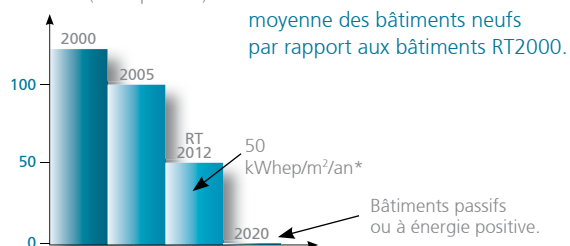

> Le DPE, Diagnostic de Performance Energétique :

un diagnostic énergétique doit être établi par le propriétaire au moment de la vente ou de la location de son bien. Il est obligatoire à compter du 1^{er} novembre 2006 pour la vente d'un bien déjà construit et du 1^{er} juillet 2007 pour le marché du locatif et les bâtiments neufs. Ce bilan énergétique indiquera précisément la consommation énergétique du bien immobilier ainsi que les émissions de CO₂ qui y sont liées. Il permettra ainsi de fournir des recommandations sur les travaux afin de diminuer la consommation.

* à moduler selon la zone géographique, l'altitude et le type d'énergie.

VENTILATION

Si le renouvellement d'air doit être suffisant du point de vue de l'hygiène, il doit être optimisé pour limiter les déperditions thermiques.

La ventilation au cœur des enjeux énergétiques.

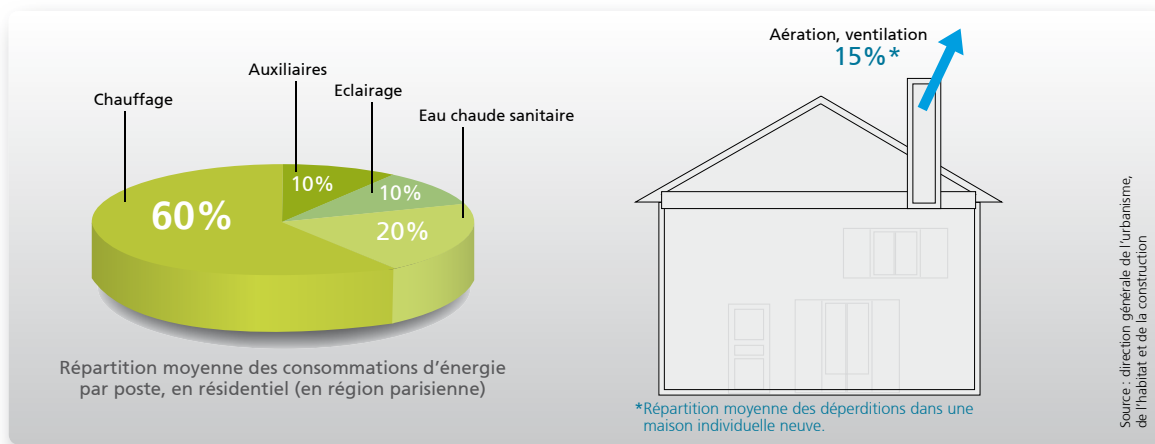

Gains énergétiques liés à une bonne VMC

Exemple de calculs énergétiques sur un T4 chauffage effet Joules en zone H1

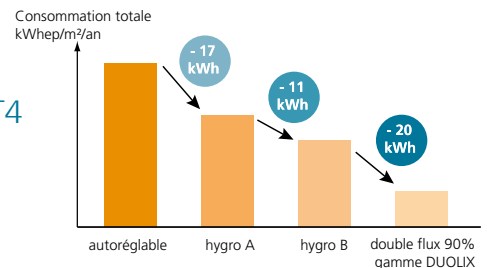

La réglementation et les labels favorisent les équipements performants

Les cinq niveaux du label performance

Niveau	Dénomination	Exigences
HPE 2005	"Haute Performance Energétique"	$Cep < Cep_{ref} -10\%$ et $Cep < Cep_{max} -10\%$
THPE 2005	"Très Haute Performance Energétique"	$Cep < Cep_{ref} -20\%$ et $Cep < Cep_{max} -20\%$
HPE EnR 2005	"Haute Performance Energétique Energies Renouvelables"	$Cep < Cep_{ref} -10\%$ et $Cep < Cep_{max} -10\%$ et part de la consommation conventionnelle de chauffage par biomasse > 50 % ou système de chauffage relié à un réseau de chaleur alimenté à plus de 60 % par des énergies renouvelables
THPE EnR 2005	"Très Haute Performance Energétique Energies renouvelables et Pompes à Chaleur"	$Cep < Cep_{ref} -30\%$ et en résidentiel : $Cep < Cep_{max} -30\%$ et 1 exigence parmi 6 introduisant les EnR ou une pompe à chaleur performante
BBC 2005	> "Bâtiment basse consommation énergétique" > Effinergie	Cep (chauffage + refroidissement + ventilation + production ECS + éclairages des locaux) < 50 kWh/m²/an, selon des coefficients relatifs aux zones climatiques Idem ci-dessus + perméabilité de l'air < perméabilité de référence

Concrètement, pour la ventilation sont recommandés :

- > Les ventilateurs à faible consommation,
- > Les systèmes modulants,
- > Les VMC avec récupération de calories haut rendement,
- > Les réseaux étanches,
- > Les bâtis imperméables.

Cep : consommation conventionnelle d'énergie - Cep_{ref} : consommation conventionnelle de référence - Cep_{max} : consommation conventionnelle maximale

UNE VENTILATION PERFORMANTE : GAINS THERMIQUES ET BÂTI PRÉSERVÉ

La VMC double flux
haut rendement :
le meilleur rapport confort /économies.



VMC SIMPLE FLUX : UN CONFORT RÉGLEMENTAIRE

- Débits hygiéniques respectés.
- Pas de maîtrise de la température de l'air entrant.
- Pas de filtration des poussières, pollens ou pollution extérieures.

VMC DOUBLE FLUX : LE CONFORT ET LES ÉCONOMIES

- Préchauffage naturel de l'air neuf en hiver grâce au passage dans l'échangeur haut rendement.
- Filtration de l'air entrant.
- Silence = pas d'entrée d'air au-dessus des fenêtres.

Jusqu'à
20%
d'économies
de chauffage

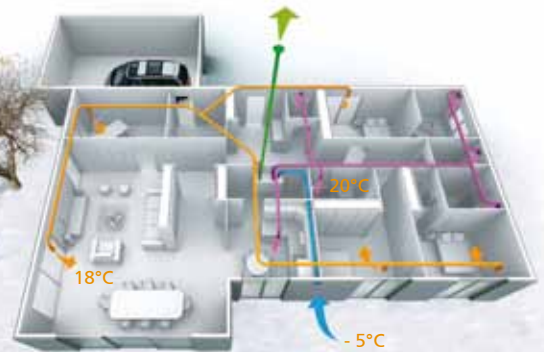

PUITS CANADIEN ET VMC DOUBLE FLUX : CONFORT, ÉCONOMIES ET RAFRAÎCHISSEMENT

- En été, l'air neuf rafraîchi par le passage dans l'entrée d'air géothermique (puits canadien) peut être insufflé directement dans la maison.

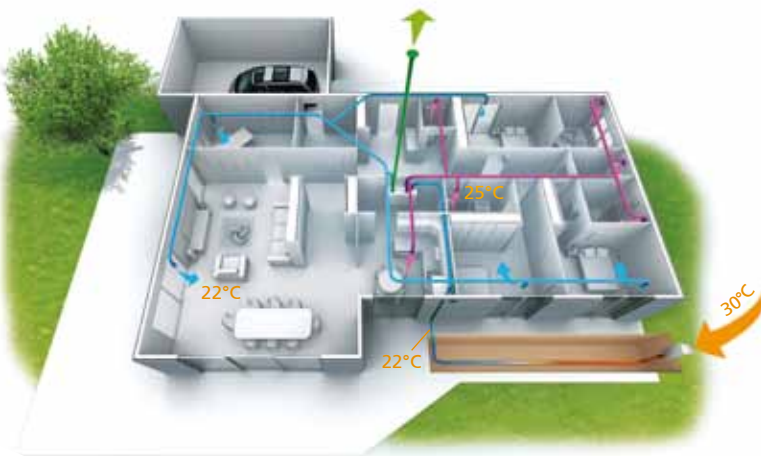

••••• Duolix MAX

- > Télécommande radio exclusive,
- > 91,5% de récupération des calories,
- > Filtres fins F7,
- > Consommation inférieure à une VMC hygro B type Hygrolix,
- > By-pass automatique 100% étanche,
- > Centrale monobloc tout intégré,
- > Mode surventilation,
- > Mode absence exclusif.

POURQUOI CHOISIR DE RACCORDER SA VMC DUOLIX MAX À UN Puits CANADIEN ?

Qu'est-ce qu'un puits canadien ?

Ce système utilise **la chaleur présente dans le sol à proximité de sa surface pour chauffer ou refroidir l'air neuf de ventilation des bâtiments** en s'appuyant sur le constat suivant: la température de l'air extérieur dans la plupart des pays européens peut varier de -20°C à $+40^{\circ}\text{C}$ tout au long de l'année, alors que la température du sol à quelques mètres de profondeur reste plus stable, entre 5 et 15°C en moyenne.

— Hiver
— Printemps
— Été
— Automne

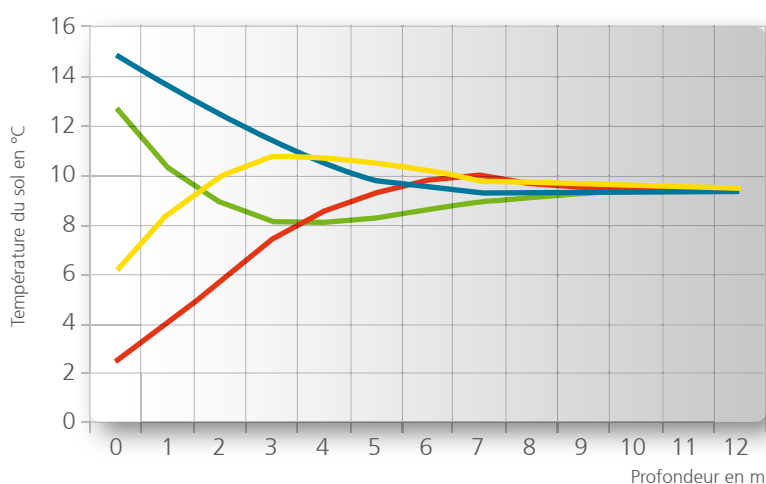

Le principe

Le principe du puits canadien est de **faire circuler l'air neuf de ventilation dans une canalisation enterrée avant de l'insuffler dans le bâtiment.**

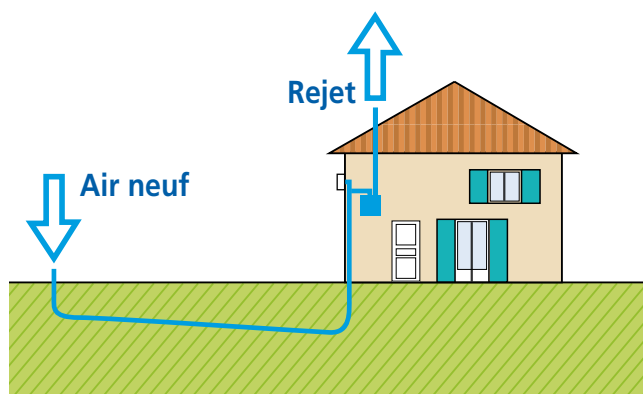

EN HIVER : ❄️

L'air se réchauffe au cours de son parcours souterrain, les besoins de chauffage liés au renouvellement d'air des locaux sont alors réduits et le maintien hors gel du bâtiment peut être assuré.

EN ÉTÉ : ☀️

L'air extérieur profite de la fraîcheur du sol pour se refroidir et arriver dans le bâtiment durant la journée à une température modérée.

DUOLIX MAX ET PUIITS CANADIEN : CONFORT ET ÉCONOMIES RENFORCÉS

produit

- > Énergie renouvelable constante et gratuite,
- > Évite les cycles de dégivrage,
- > Améliore le rendement de la VMC Duolix MAX.

EN HIVER : ❄️

L'hiver, la température de la terre à 1,50 m sous le sol est maintenue entre 5 et 10°C.

Ceci améliore le rendement et les performances du Duolix MAX, en lui amenant de l'air tempéré, même les jours de gel les plus froids.

De plus, cela évite les cycles de dégivrage.

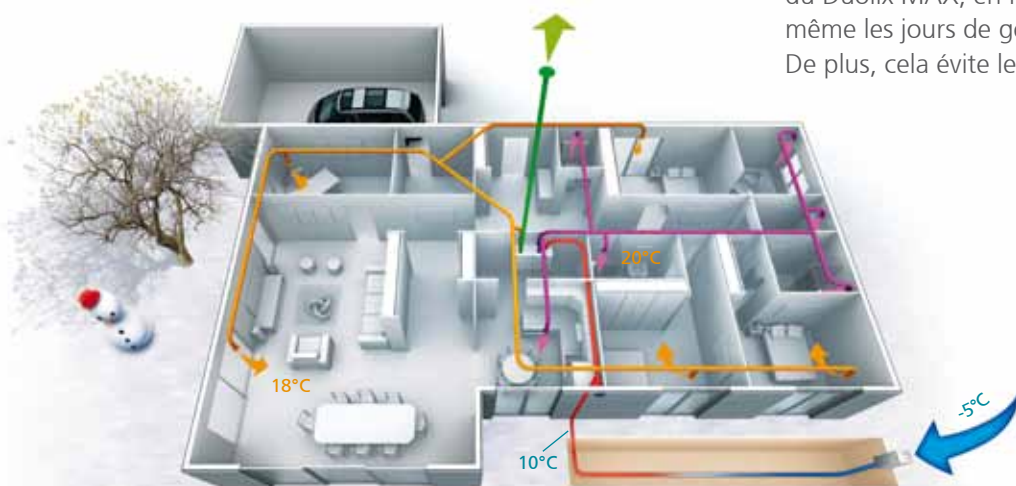

EN ÉTÉ : ☀️

L'été, à 1,50 m sous le sol, la terre garde une température constante entre 10 et 13°C.

Profitez de cette source de confort en amenant l'air neuf de la VMC par des tuyaux enterrés qui jouent le rôle d'échangeur et font pénétrer l'air à près de 22°C tout l'été.

La fonction automatique by-pass de l'échangeur permet une insufflation d'air rafraîchi dans toutes les pièces de vie.

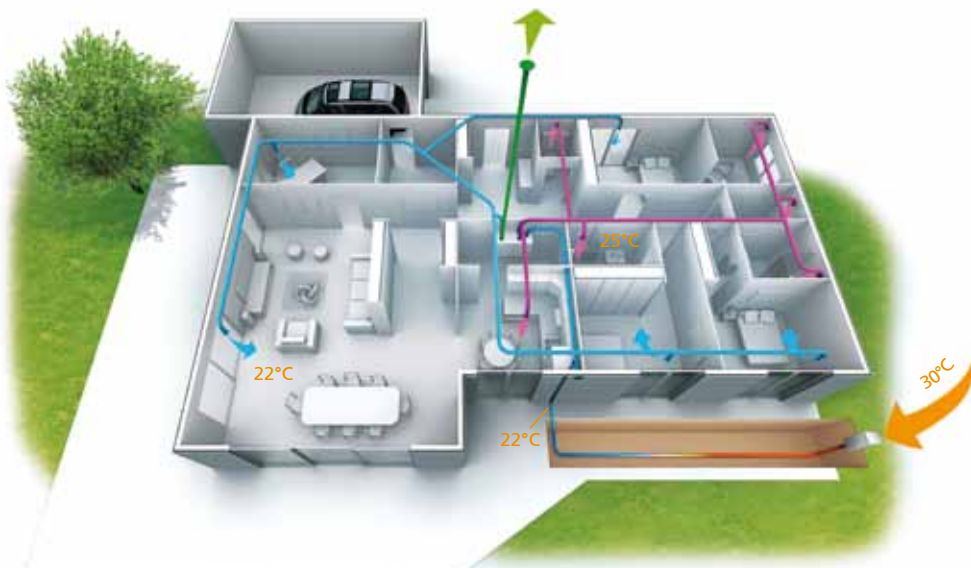

LA CENTRALE DOUBLE FLUX DUOLIX MAX : UN CONCENTRÉ D'INNOVATION

AIR NEUF VERS LES PIÈCES DE VIE (upward arrow)

AIR VICIÉ vers l'extérieur (upward arrow)

AIR VICIÉ de la cuisine (downward arrow)

AIR VICIÉ des salles de bains et wc (downward arrow)

AIR NEUF ENTRANT (downward arrow)

5 piquages Ø 125

RÉSEAU COMPACT

Télécommande informative radio

TÉLÉCOMMANDE EXCLUSIVE

innovation brevetée (atlantic logo)

NF VMC

754 (height)

490 (width)

785 (depth)

MAINTENANCE FACILITÉE

- Façade clipsée aimantée
- Ouverture sans outils pour un accès aux filtres

DIMENSIONS OPTIMISÉES

EXCLUSIVITÉ

Carte électronique

UTILISATION FACILE

Echangeur haut rendement 91,5 %

ECONOMIES D'ÉNERGIE

By-pass total automatique de l'échangeur (snow and sun icons)

CONFORT D'ÉTÉ ET D'HIVER

Répartiteur intégré

INSTALLATION SIMPLIFIÉE

Filter haute efficacité F7 sur glissières

HYGIÈNE, LUTTE CONTRE LES SOURCES D'ALLERGIES

Fiche technique

- Caisson en tôle pré laqué blanc, compact, avec façade clipsée blanche thermoformée,
- Télécommande radio informative exclusive,
- Récupérateur de chaleur à plaque à contre-courant à haut rendement (> 90%) étanche,
- Moteurs à courant continu à faible consommation (24 à 93 W Th-C en fonction du logement),
- By-pass d'échangeur 100 % étanche monté d'usine à commande automatique,
- Filtres fins de type opacimétrique – F7,
- Répartiteur des débits à l'extraction avec passage en grand débit cuisine minuté 30 mn intégré,
- 3 piquages Ø 125 mm pour les réseaux d'extraction et d'insufflation,
- Prise d'air neuf Ø 125 mm, avec possibilité de se raccorder sur une entrée d'air géothermique sous condition,
- Rejet Ø 125 mm,
- Poids 40 kg.

Réf	Description	Code
DUOLIX MAX	Centrale double flux et sa télécommande radio exclusive	412 137

DÉBITS OPTIMISÉS : ÉCONOMIES D'ÉNERGIE ET GARANTIE DE FONCTIONNEMENT

LA VENTILATION DU LOGEMENT DOIT RESPECTER LES DÉBITS FIXÉS PAR L'ARRÊTÉ DU 24 MARS 1982. ATLANTIC PROPOSE UN SYSTÈME INNOVANT POUR RESPECTER CETTE RÉGLEMENTATION TOUT EN LIMITANT LA CONSOMMATION DES VENTILATEURS.

RÉSULTAT : une consommation très réduite de 24 à 70,5 W-Th-C par centrale Duolix MAX selon les configurations de logement.

LE PRINCIPE :

- > **en extraction :**
 - en fonctionnement permanent → priorité sanitaires, 45 m³/h en cuisine,
 - en GV cuisine → priorité cuisine minutée 30 mn, pas de débit en sanitaire,
- > **en insufflation :** • débit égal à l'extraction

EN PRATIQUE : > Le grand débit cuisine est activé par l'intermédiaire du bouton central de la télécommande.

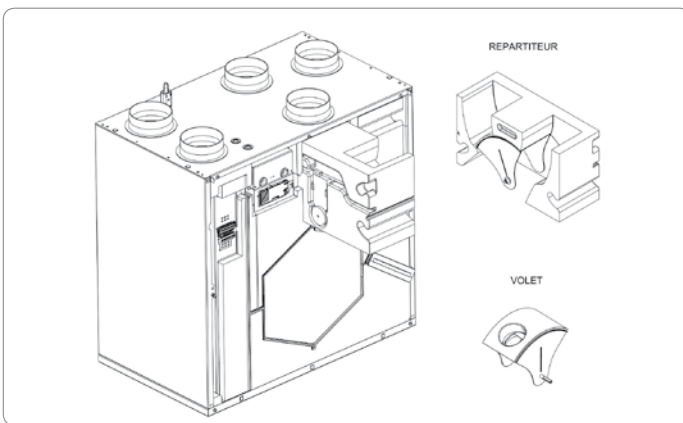

> La vitesse des ventilateurs est réglable en fonction du type de logement.

Ces débits sont optimisés pour garantir une extraction conforme et réaliser de fortes économies d'énergie. Le réglage se fait via la télécommande lors de l'installation sur la centrale Duolix MAX.

Tableau des configurations possibles et du nombre de bouches de soufflage préconisé

Type logement	Nbre SdB	Nbre WC	Nbre Cellier	Val 1 Qbase (m ³ /h)	Val 2 Qpointe (m ³ /h)
T2	1	1	0	90	105
	1	2	0	90	105
T3	1	1	0	90	120
	1	2	0	105	120
	2	2	1	120	120
	2	2	0	135	120
	2	2	1	150	120
	3	2	0	165	120
	3	2	1	180	120
T4	3	3	1	195	120
	1	1 ou 2	0	105	135
	1	1 ou 2	1	120	135
	2	1 ou 2	0	135	135
	2	1 ou 2	1	150	135
	3	1 ou 2	0	165	135
T5 et +	3	1 ou 2	1	180	135
	3	3	1	195	135
	3	4	1	210	135
	4	3	1	225	135
	4	4	1	240	135
	5	4	1	270	135
	5	5	1	285	135
	5	6	1	300	135

ÉCHANGEUR HAUT RENDEMENT ET BY-PASS : PERFORMANCE ET GESTION INTELLIGENTE

Les performances du Duolix MAX sont certifiées



Duolix MAX est équipé d'un échangeur haut rendement à plaques à contre-courant.

- > jusqu'à 91,5%* de récupération des calories de l'air extrait,
- > meilleur échange.

91,5%*
de
récupération



* Valeur certifiée

Une gestion intelligente grâce au by-pass
100 % étanche automatique

PRINCIPE EN HIVER

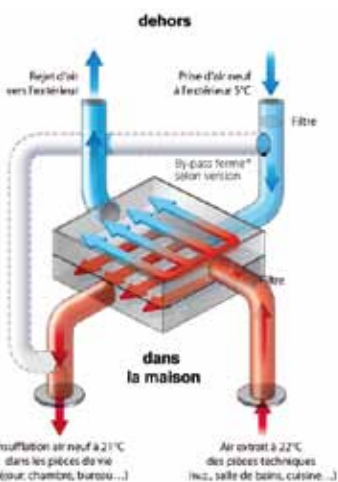

Echange de calories

PRINCIPE EN NUIT D'ÉTÉ

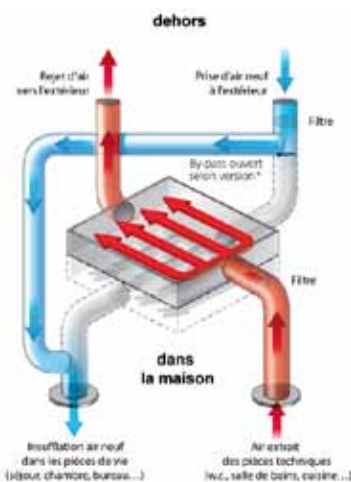

Pas d'échange de calories

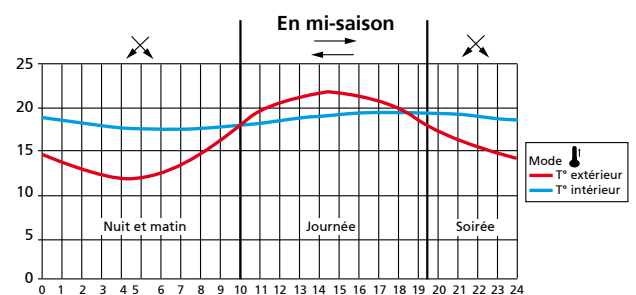
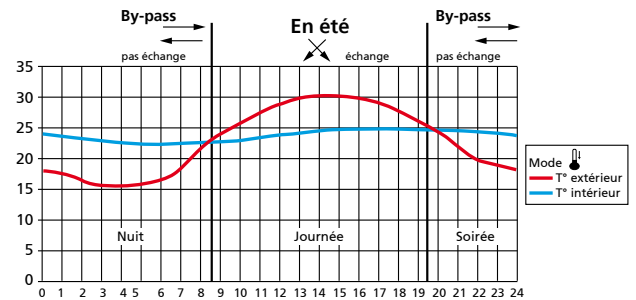

Fonctionnement du by-pass



Le fonctionnement du volet de by-passage d'échangeur est géré automatiquement par la carte électronique.

2 sondes de température, une sur l'air extrait et une sur l'arrivée d'air neuf extérieur, permettent de fixer les conditions de fonctionnement.

La télécommande permet de :

- sélectionner le mode de gestion de la température de soufflage,
- paramétrer les températures de consigne,
- visualiser l'état du by-pass.



By-pass actif

LA FILTRATION HAUTE EFFICACITÉ : HYGIÈNE ET QUALITÉ D'AIR

Santé préservée

Acariens, bactéries, cheveux, pollens sont autant de polluants qui peuvent générer des risques pour notre santé ou des allergies.

Duolix MAX est équipé de filtres haute efficacité F7 qui bloquent la plupart des polluants : **lutte contre les problèmes d'allergie.**



Haute efficacité : qu'est-ce que c'est ?

La norme EN 779 classe les filtres en 2 catégories :

- Les filtres GROSSIERS : type G
- Les filtres FINS : type F

Les filtres Fins (F) sont les plus efficaces et arrêtent au moins 40% des polluants de taille inférieure à 0,4 microns (filtres F5) : **efficacité sur la plupart des bactéries.**

Classement des filtres selon leur efficacité

LA PLUPART
DES AUTRES
DOUBLE FLUX

Classe EN 779	Efficacité gravimétrique (%)	Efficacité opacimétrique (sur particule de 0,4 µm)
G1	$50 \leq A < 65$	
G2	$65 \leq A < 80$	
G3	$80 \leq A < 90$	
G4	$90 \geq A$	
F5		$40 \leq E < 60$
F6		$60 \leq E < 80$
F7		$80 \leq E < 90$
F8		$90 \leq E < 95$
F9		$95 \geq E$

Duolix MAX →
80 à 90% des polluants
< 0,4 µm stoppés

Maintenance des filtres simplifiée



- > Accès simple,
- > Filtres sur glissière,
- > Information sur télécommande,
- > Bouton central lumineux lorsqu'il est temps de changer les filtres.

PRINCIPE DE MISE EN OEUVRE DE LA VMC DUOLIX MAX

Afin d'optimiser son rendement, il est recommandé d'installer la centrale Duolix MAX dans le volume chauffé (cellier, buanderie, local technique). La centrale est facile à installer grâce à ses fixations murales. La télécommande et la façade clipsée simplifient la maintenance.

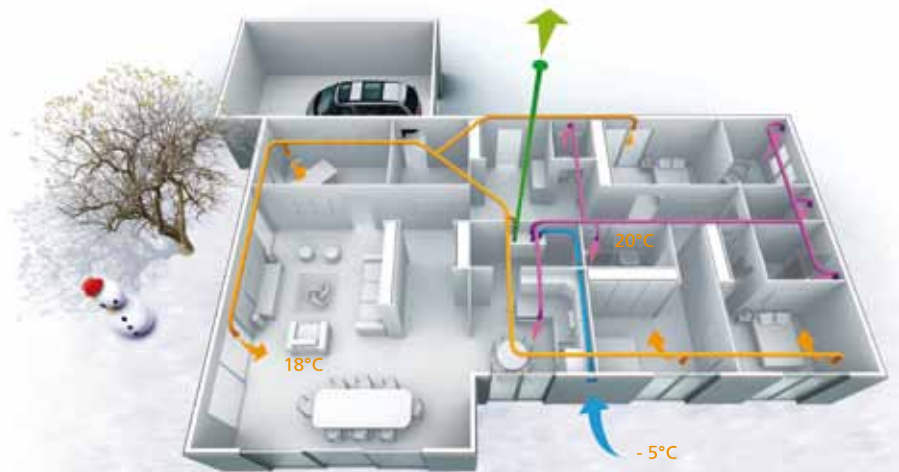

Réseau type Duolix MAX

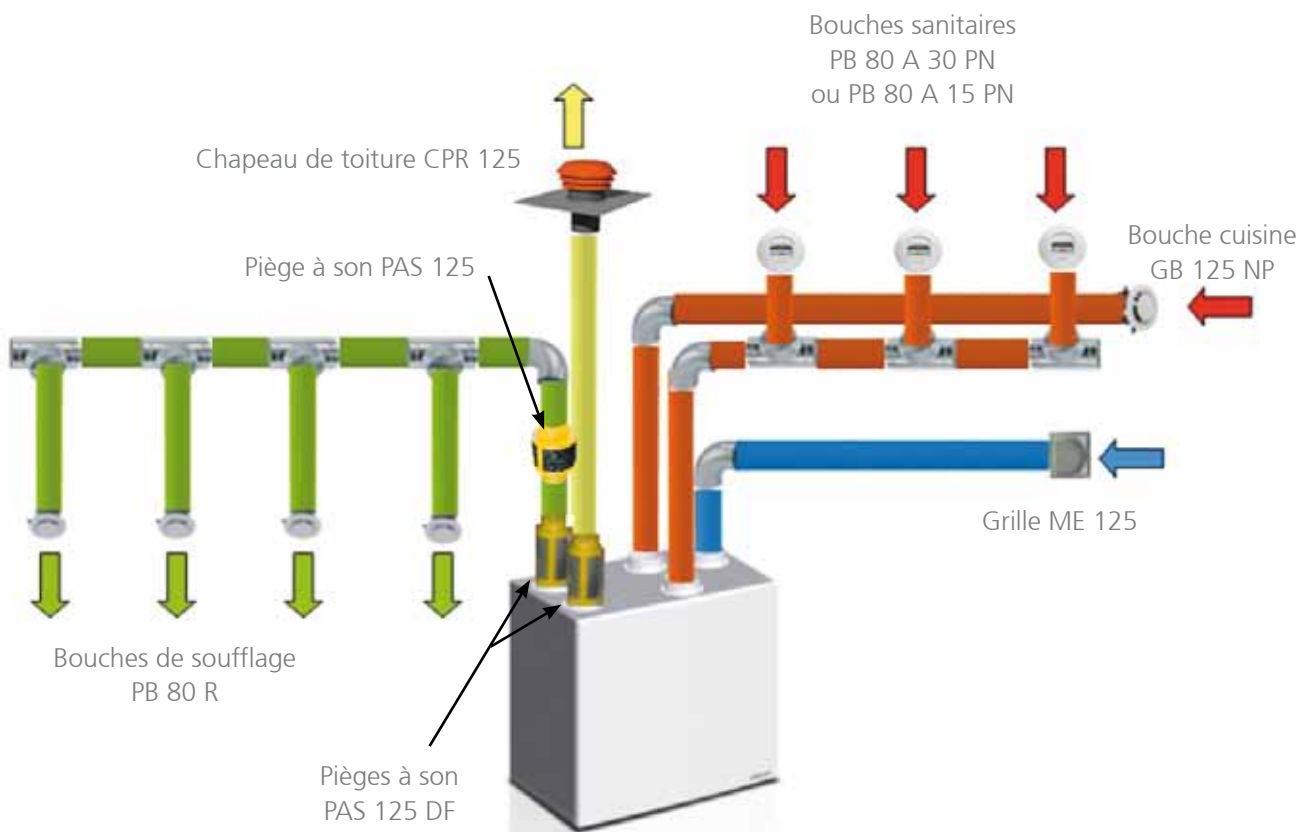

LE Puits CANADIEN : UNE TECHNIQUE ANCESTRALE

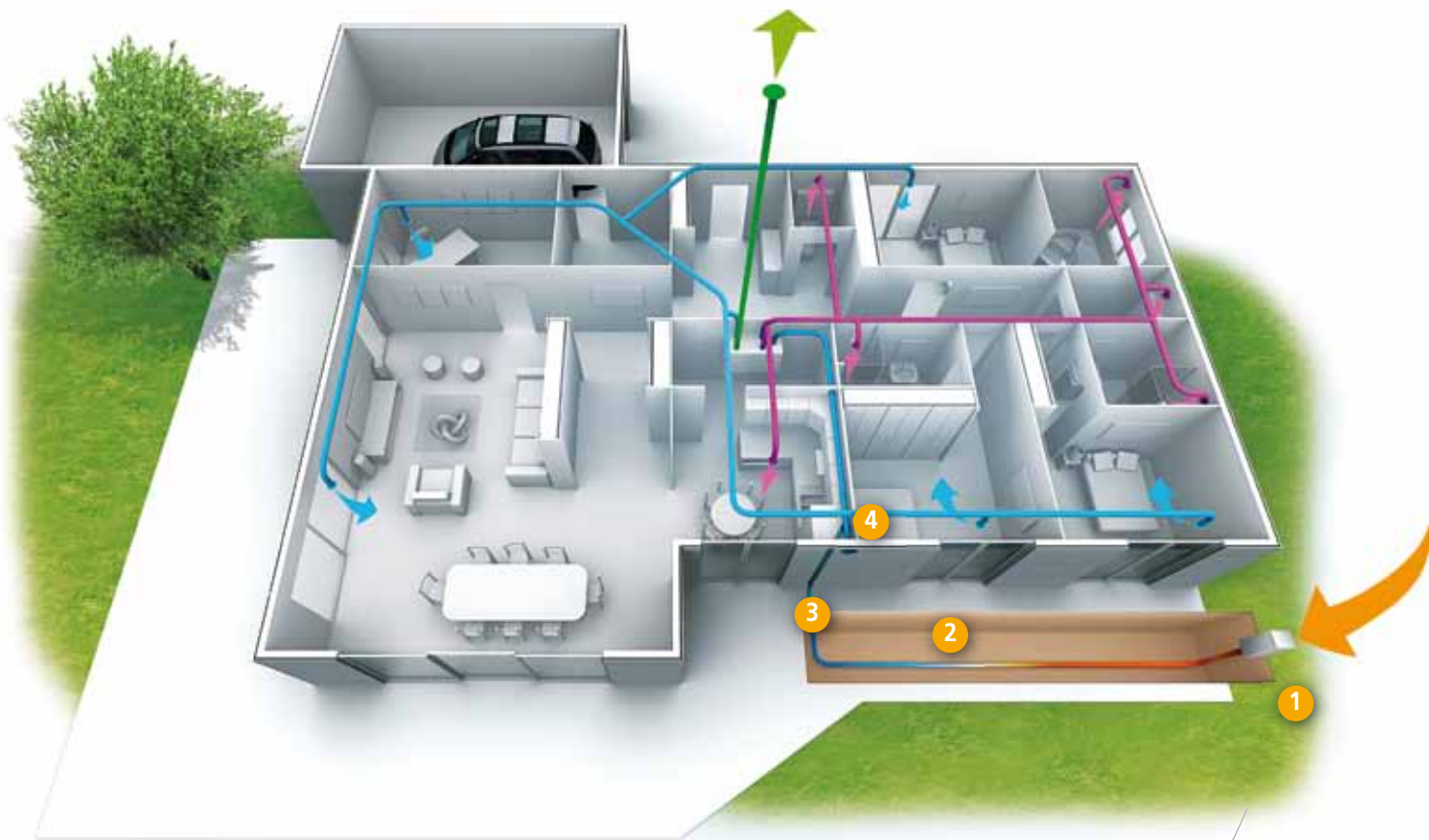

Fiche technique

- 1 Prise d'air géothermique,
- 2 Conduits spéciaux puits canadien,
- 3 Kit regard et accessoires,
- 4 Kit registre pour sélection de l'air neuf.

CONDUITS EXTÉRIEURS PUITS CANADIEN

1 PAG : prise d'air neuf



PAG 1 x 200

CONSTRUCTION

Prise d'air en tôle galvanisé.
Chapeau monté sur charnières pour l'accès au filtre, maintien en position fermée magnétique.
Dimensions : 300 x 300 x 800 mm.
1 arrivée Ø 200 pour le raccordement du conduit.
Grillage + filtre de type G4.
Peinture possible.

MAINTENANCE

Contrôle et nettoyage réguliers du filtre.

2 Puits conduits : conduit spécial puits canadien



PUITS CONDUITS

CONSTRUCTION

Gaine AeroTero lisse à l'intérieur, annelée à l'extérieur, anti-statique sans dégagement d'odeur pour puits canadien.
Matériau : polyéthylène haute densité non recyclé de qualité alimentaire.
Diamètre : 200 mm extérieur.
Longueur : 35 m (couronne).

MAINTENANCE

Contrôle régulier du réseau. Nettoyage régulier par lavage à grandes eaux. Evacuation de l'eau par le regard prévu pour l'évacuation des condensats (prévoir une pompe pour l'évacuation de l'eau de nettoyage).

CONDUITS EXTÉRIEURS

PUITS CANADIEN

- 3** Puits 300 :
kits regard de visite
+ accessoires de mise en oeuvre



PUITS 300 MUR



PUITS 300 EXT

COMPOSITION DES KITS

PUITS 300 MUR :

- d'un passage de mur, diamètre : 200/160 mm,
- d'accessoires de mise en œuvre : joint, anneau de fixation, colliers, lubrifiant.

PUITS 300 EXT :

- d'un regard extérieur avec couvercle étanche, diamètre : 315 mm, hauteur : 2 400 mm,
- d'un passage de mur,
- d'accessoires de mise en œuvre : joint, anneau de fixation, colliers, lubrifiant.

- 4** RR 125 M1 :
registre motorisé pour sélection automatique
de l'arrivée d'air neuf



RR 125 M1

COMPOSITION DU KIT

- Un registre motorisé RR 125 M1 commandé par 1 thermostat. En position "fermé", l'air ne passe que par le puits canadien. En position "ouvert", l'air passe principalement par la prise d'air murale mais un débit d'air minimal circule dans le puits canadien et évite ainsi que l'air ne stagne dans le réseau enterré.
- Un thermostat à installer en façade pour la prise de température de l'air extérieur. Le Duolix MAX gère automatiquement le registre afin d'optimiser le confort et les économies d'énergie.

CONDUITS EXTÉRIEURS PUITS CANADIEN

Maison avec cave :
regard de visite intérieur

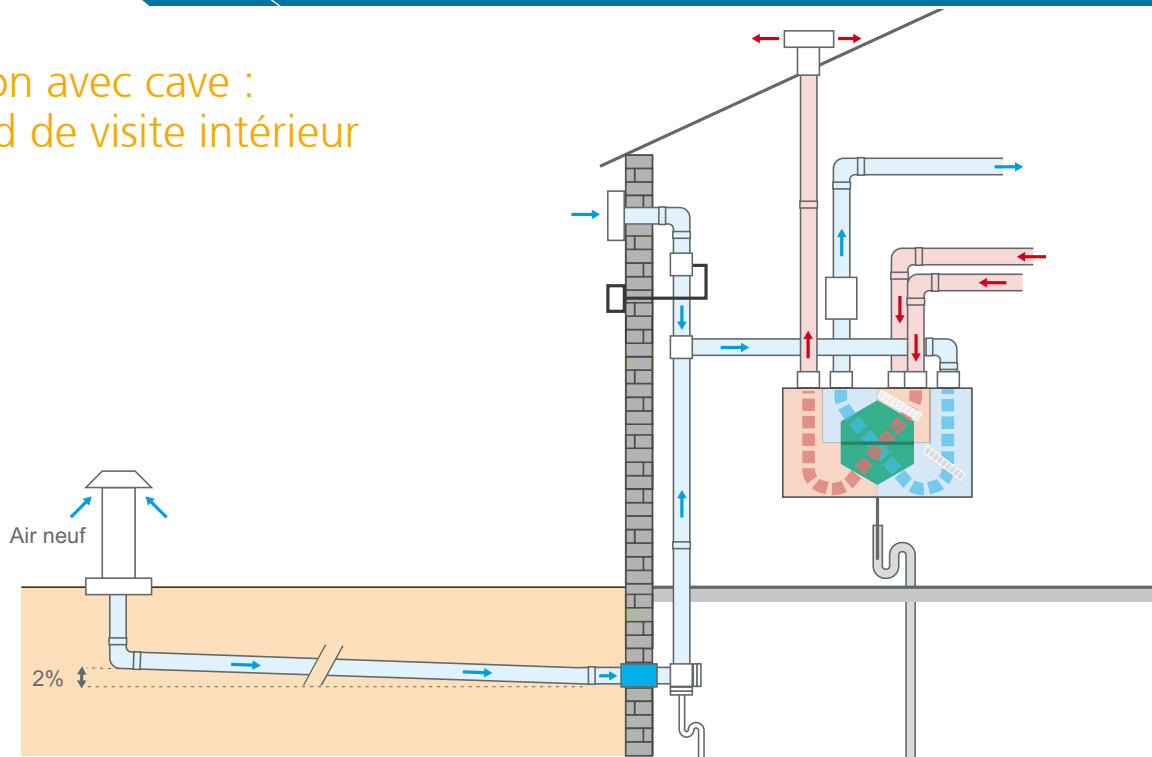

Maison sans cave :
regard de visite extérieur

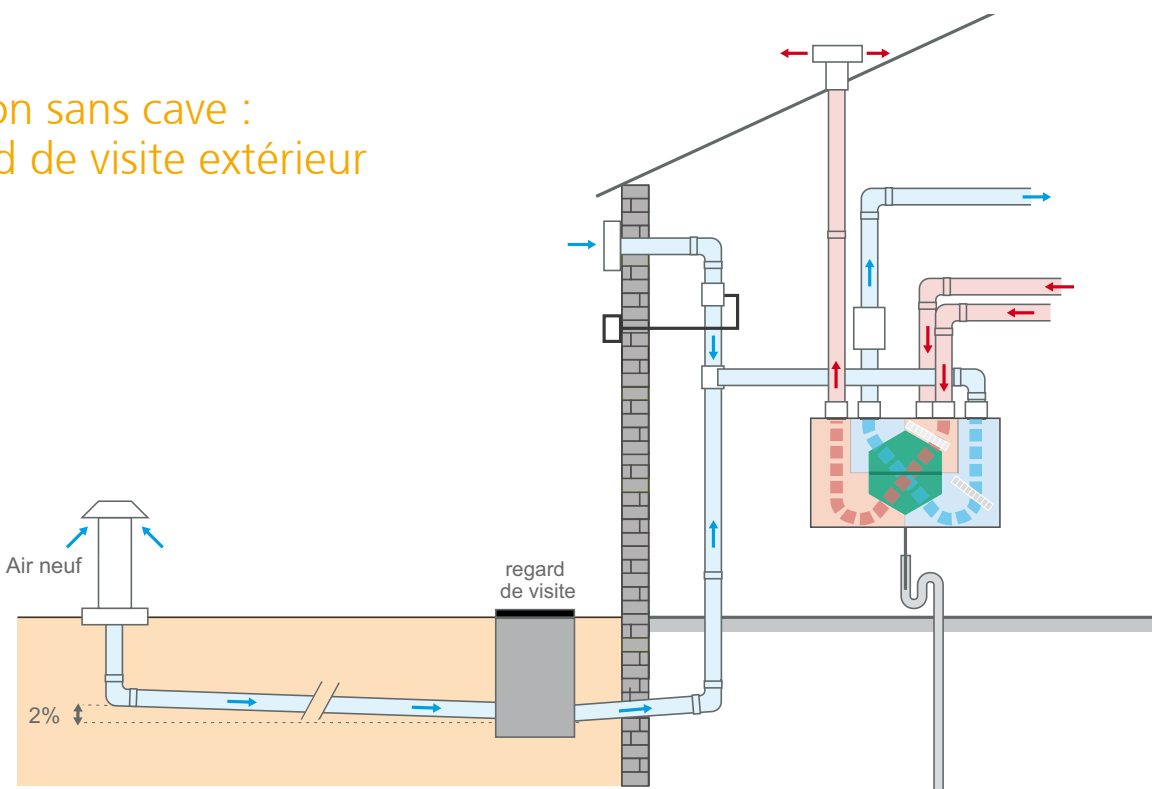

CONDUITS RIGIDES PLASTIQUES RACCORDEMENTS AU DUOLIX

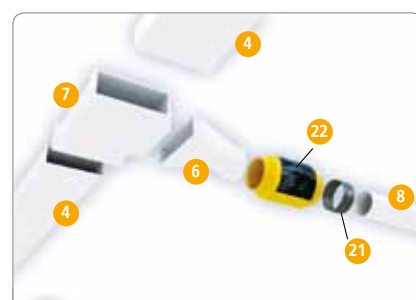

CONDUITS RIGIDES PLASTIQUES RACCORDEMENTS AUX BOUCHES

Raccordement direct



Raccordement indirect



Bouches fixes



Bouches fixes

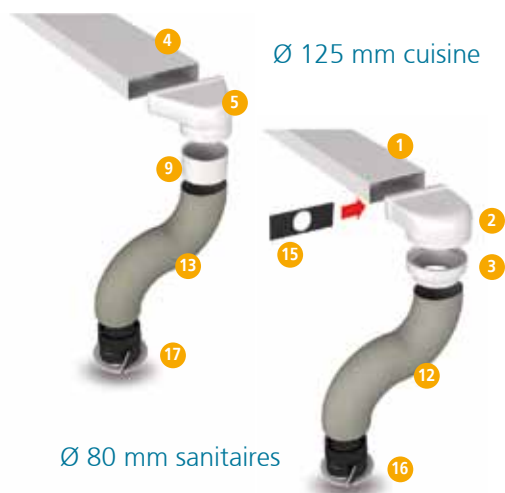

Pour plus de configurations, reportez-vous à notre documentation «conduits rigides plastiques» n° 210102.

CONDUITS RIGIDES PLASTIQUES RACCORDEMENTS AUX BOUCHES

Gamme rectangulaire

Pour réseau Ø 80 à 100 mm

Réf.	Description	Dim. pièces raccordées	Mâle/Femelle	Code
TRPLAT 55x110	tube rectangulaire plat 1,5 m	55x110	mâle	460021
1 TR55x110 P	tube rectangulaire 3 m	55x110	mâle	460000
RD 55x110	raccord droit	55x110	femelle	460001
CAV 55x110	coude à angle variable 0°/90°	55x110	femelle	460013
CV 55x110	coude vertical 90°	55x110	femelle	460002
CH 55x110	coude horizontal 90°	55x110	femelle	460003
2 CMV 55x110x100	coude mixte vertical	55x110, Ø100	femelle	460004
RMD 55x110x100	raccord mixte droit	55x110, Ø100	femelle	460005
3 RA 100/80	raccord d'adaptation	Ø100/Ø80	mâle/femelle	460017
TE 55x110x100	té 90° vertical	55x110, Ø100	femelle	460006
FR 55x110	fixation rectangulaire murale	55x110	-	460015
TEHR 55x110	té 90° horizontal rectangulaire	55x110	femelle	460023

Pour un changement de diamètre

Réf.	Description	Dim. pièces raccordées	Mâle/Femelle	Code
TEHR 55x220x110	té 90° horizontal rectangulaire	55 x 220 x 110	femelle	460 024

Gamme circulaire

Pour réseau Ø 100 mm

Réf.	Description	Mâle/Femelle	Code
T 100 RIG	conduit circulaire plastique 3 M	mâle	460 030
RDC 100	raccord droit circulaire	femelle	460 031
CC 100	coude circulaire 90°	femelle	460 032
CAVC 100	coude à angle variable circulaire 0°/90°	femelle	460 033
TEHC 100	té 90° horizontale circulaire	femelle	460 034
FC 100	fixation circulaire		460 035

Pour réseau Ø 125 mm

Réf.	Description	Mâle/Femelle	Code
8 T 125 RIG	conduit circulaire plastique 3 M	mâle	460 036
9 RDC 125	raccord droit circulaire	femelle	460 037
CC 125	coude circulaire 90°	femelle	460 038
10 CAVC 125	coude à angle variable circulaire 0°/90°	femelle	460 039
11 TEHC 125	té 90° horizontale circulaire	femelle	460 040
FC 125	fixation circulaire		460 041

Pour réseau Ø 125 mm

Réf.	Description	Dim. pièces raccordées	Mâle/Femelle	Code
4 TR 55x220 P	tube rectangulaire 3 m	55 x 220	mâle	460 007
RD 55x220	raccord droit	55 x 220	femelle	460 008
CAV 55x220	coude à angle variable 0°/90°	55 x 220	femelle	460 025
CV 55x220	coude vertical 90°	55 x 220	femelle	460 009
CH 55x 220	coude horizontal	55 x 220	femelle	460 010
5 CMV 55x220x125	coude mixte vertical	55 x 220	femelle	460 011
6 RMD 55x220x125	raccord mixte droit	55 x 220 x 125	femelle	460 012
FR 55x220	fixation rectangulaire murale	55 x 220	-	460 016
TE 55x220x125	té 90° vertical	55 x 220, Ø125	femelle	460 018
RA 125/100	raccord d'adaptation	Ø125 / Ø100	mâle/femelle	460 020
BOUCHON 55x220	fin de réseau rectangulaire	55 x 220	mâle	460 019
7 TEHR 55x220	té 90° horizontal rectangulaire	55 x 220	femelle	460 022

Accessoires

Réf.	Description	Dim.	Code
12 T 82 B	conduit souple std avec spirale fil d'acier. 6 m	ø 80	4233 22
13 T 127 B	conduit souple std avec spirale fil d'acier. 6 m	ø 125	4233 24
14 JT 125/5	joint pour manchettes. sachet de 5	ø 125	523229
15 R15	régulateur de débits 15 m ³ /h		422 567
16 PB 80 NP	bouche autoréglable d'extraction	ø 80	422 147
17 GB 125 NP	bouche autoréglable d'extraction	ø 125	422 152
PB 80 R	bouche réglable d'insufflation	ø 80	422 248
PBWC	bouche hygroréglable d'extraction	ø 80	Ns consulter
BHPC	bouche hygroréglable d'extraction	ø 125	Ns consulter
BHP SDB	bouche hygroréglable d'extraction	ø 80	Ns consulter
18 CT	chapeau de toiture	ø 125	Ns consulter
	boîtier de répartition des débits (livré avec duolix)		
20 RR 125 M1 PAG	registre motorisé		422 802
21 RFT 125	raccord femelle galva	ø 125	52343 1
22 PAS 125 DF	piège à son (par 2)	ø 125	422 535
23 ME 125	entrée d'air murale	ø 125	543191

Afin d'assurer une parfaite étanchéité, nous vous recommandons l'utilisation de ces produits :



MA 1P	Mastic d'étanchéité. Pot de 1 kg	5233 81
BAF 10	Ruban d'étanchéité 15 m x 50 mm	533589

SUPPORTS SPÉCIFIQUES

DOUBLE FLUX & Puits CANADIEN



ATLANTIC SERVICES

► 18 techniciens à votre service

- renseignements techniques,
- conseils et préconisations,
- études estimatives et dimensionnements.

► Un SAV disponible

N°Azur 0 810 0 810 69

*ou 04 72 45 11 19

* prix d'un appel local à partir d'un poste fixe en France métropolitaine

ESTIMATIF DE DIMENSIONNEMENT POUR VMC PAVILLONNAIRE



RAPID Mi

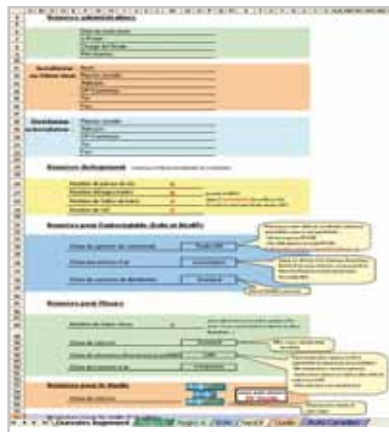

– Renseignements des données techniques du projet et détermination du type de VMC.

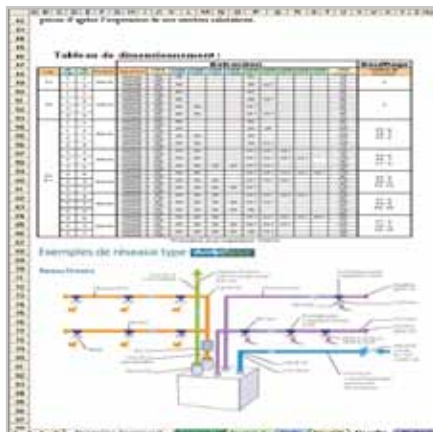

– Description de la solution et schéma type.



– Réalisation du devis estimatif.

RAPID Mi est un outil très pratique et très simple pour tous vos chiffrages de VMC pavillonnaire.

Pour vous procurer ce logiciel, merci de contacter notre service commercial ou de vous rendre sur notre site www.atlantic-pro.fr, rubrique «Nos Outils».



Siège social :
Atlantic Climatisation et Ventilation

13, Bd Monge - ZI - BP 71 - 69882 Meyzieu Cedex
Tél. 04 72 45 11 00 - Fax 04 72 45 11 11
www.atlantic-pro.fr



Cachet distributeur :

