



Les plus

- Economies d'énergie par récupérateur de calories haute efficacité jusqu'à 95%
- Confort thermique (pré-chauffage air neuf par récupérateur)
- Filtration de l'air neuf
- Faible niveau sonore aux bouches Lw 24 dB(A)
- Appareil monobloc isolé
- 3 allures de fonctionnement par commande radio incluse
- Moteurs à courant continu basse consommation
- Grande vitesse temporisée 10, 20 ou 30 min.
- Bi-passage automatique de l'échangeur en position été (rafraîchissement nocturne)

Rendement jusqu'à 95 %

Applications



- VMC en habitat individuel. Utilisable du T3 au T7

- L'air neuf est introduit dans les pièces de vie par des bouches d'insufflation.
- L'échangeur haut rendement permet de récupérer les calories contenues dans l'air chaud extrait des pièces techniques, cuisine, salle de bains, WC.
- 2 possibilités de réseau d'insufflation, soit par dérivation, soit par répartiteur.
- Compatible Géoventilation (puits canadien) (voir page 62)

Caractéristiques du caisson

- Construction monobloc en polypropylène M1
- 4 piquages femelles aspiration et refoulement Ø 150 mm raccord des conduits sur les piquages par l'intermédiaire de manchons raccords mâles (MRT)
- Echangeur à contre courant
- Système antigivrage automatique
- 2 moteurs basse consommation à courant continu monophasés 230V - 50 Hz
- Purge raccordement des condensats
- Platine support mural en acier galvanisé
- Filtres air extrait et air neuf



Evacuation permanente des condensats Ø 40 mm



4 piquages Ø 150 extraction/insufflation repérés



Entretien facile de l'échangeur par porte avant

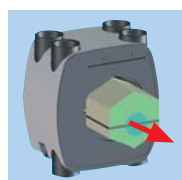

Potentiomètres Réglage débit maxi/mini facile d'accès



Radio-commande • 3 allures • Temporisation 10, 20, 30 mn

Caractéristiques techniques

Référence	Code	Tension (V)	Puissance moteur (W)			Débit (m3/h)			Rendement récupérateur			Cde fournie	Poids (Kg)	Prix HT
			V1	V2	V3	V1	V2	V3	V1	V2	V3			
AKOR HR Filaire	609 300	230	12	38	150	75	170	270	95,30 %	88 %	86 %	Inter 3P	25	1893,70
AKOR HR Radio	600 003	230	12	38	150	75	170	270	95,30 %	88 %	86 %	Radio Cde	25	1953,67
KIT AKOR HR P04	600 008		Caisson AKOR HR + Kit accessoires P04 (détail voir page 55)											2404,48
KIT AKOR HR P10	600 007		Caisson AKOR HR + Kit accessoires P10 (détail voir page 55)											2314,00
KIT Accessoires P04	600 060		Voir détail accessoires page 55											451,00
KIT Accessoires P10	600 061		Voir détail accessoires page 55											361,00

Exemple d'installation



■ Réseau de distribution par répartiteur 4 piquages Ø 80 mm Kit P04 ou éléments séparés

COMPOSITION DU KIT ACCESSOIRES P04	Code	Quantité
REPARTITEUR 4 P	860 014	2
PLENUM DE REPRISE AKOR	600 030	1
MRT 150 - manchon Ø 150	860 354	4
DERIV 150-125-125 P	867 676	1
LA 125 - Liaison acoustique Ø 125	897 688	3
BOAP 80 - bouche d'extraction sanitaire Ø 80	857 583	4
BOAP 125 - bouche d'extraction cuisine Ø 125	857 584	1
Bouches TPM Ø 80 - bouche d'insufflation Ø 80	876 006	8
CX 125	860 096	30

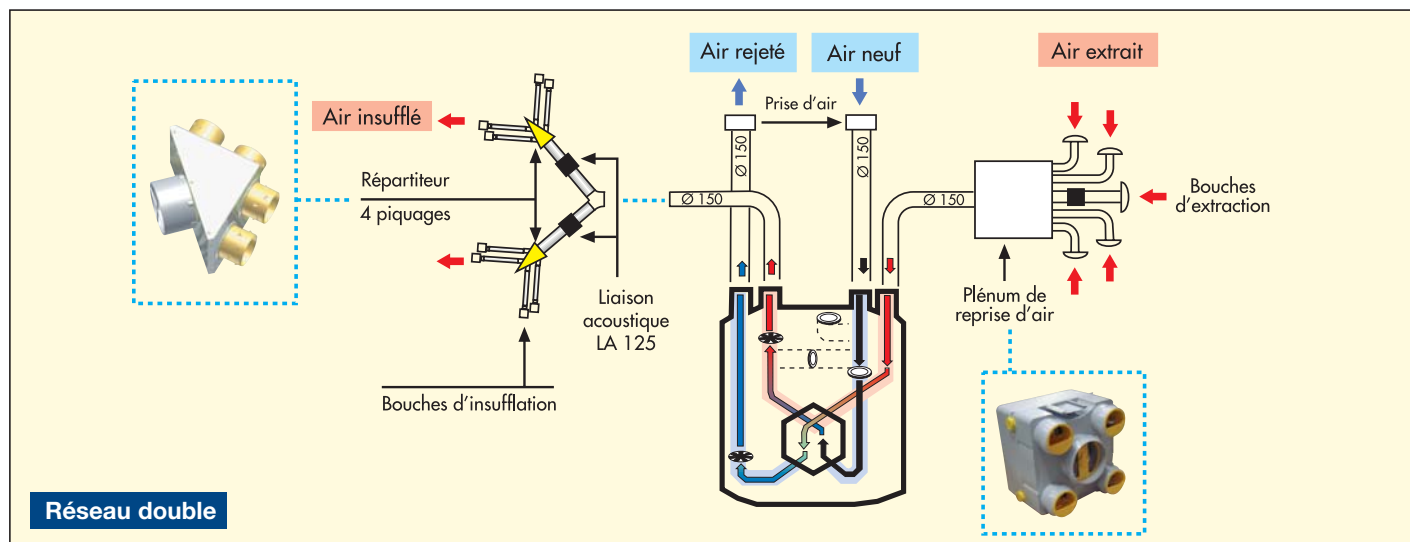

■ Réseau de distribution par répartiteur 10 piquages Ø 80 mm kit P10 ou éléments séparés

COMPOSITION DU KIT ACCESSOIRES P10	Code	Quantité
REPARTITEUR 10 P	860 013	1
PLENUM DE REPRISE AKOR	600 030	1
MRT 150 - manchon Ø 150	860 354	4
LA 125 - Liaison acoustique Ø 125	897 688	1
BOAP 80 - bouche d'extraction sanitaire Ø 80	857 583	4
BOAP 125 - bouche d'extraction cuisine Ø 125	857 584	1
Bouches TPM Ø 80 - bouche d'insufflation Ø 80	876 006	8
CX 125	860 096	26

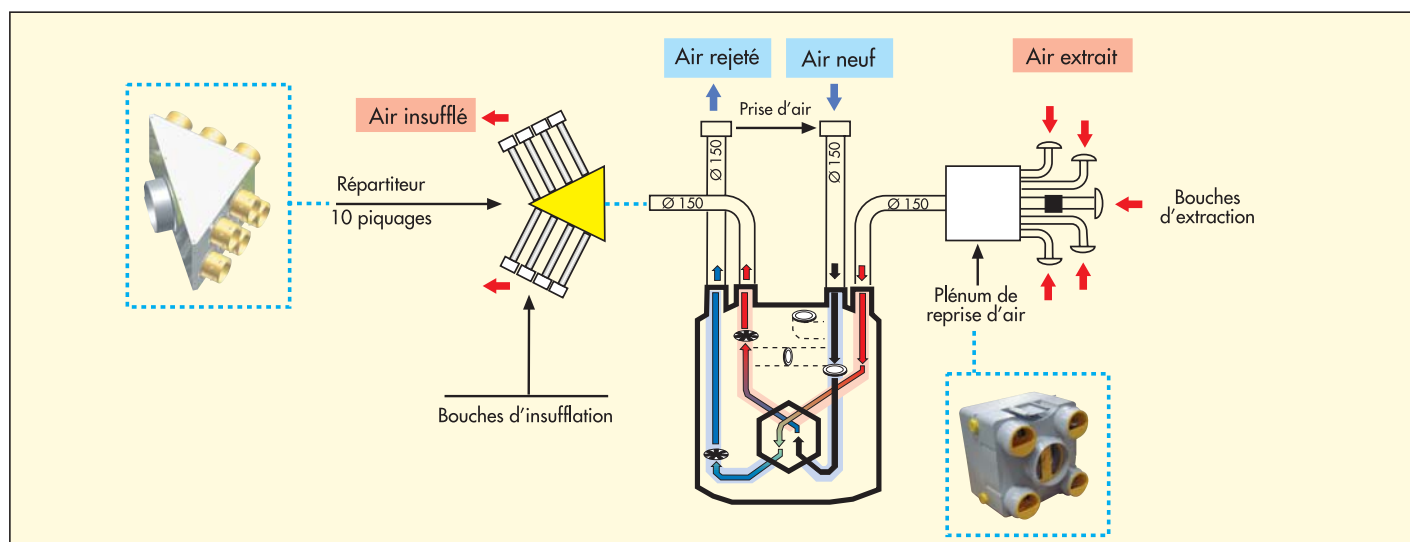

VMC DOUBLE FLUX HAUT RENDEMENT

Série AKOR HR



Solution de référence



Habitat individuel
VMC

■ Dimensions (mm)

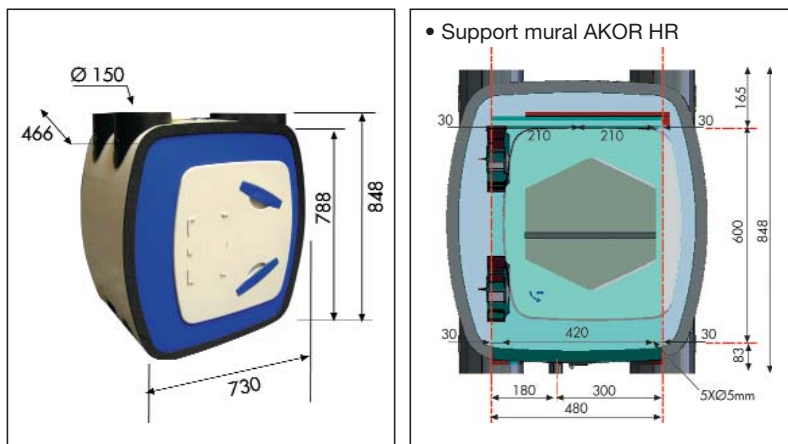

■ Courbes aérauliques

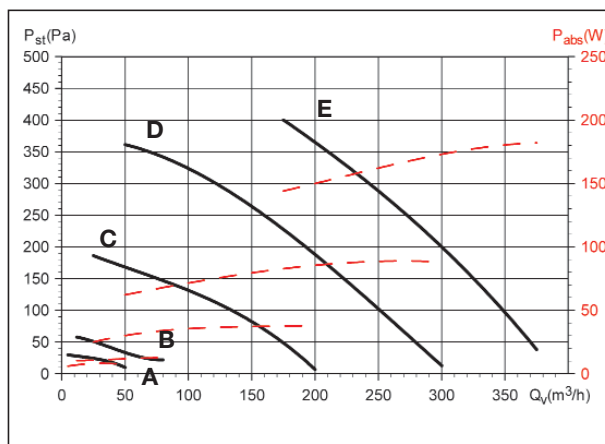

A = vitesse réduite, potentiomètre 1 mini
 B = vitesse réduite, potentiomètre + 25%
 vitesse nominale, potentiomètre III + 25%
 C = potentiomètre III mini
 D = grande vitesse, potentiomètre III + 25%
 E = grande vitesse, potentiomètre III maxi

■ Répartiteurs

• Plénum reprise AKOR 7 piquages

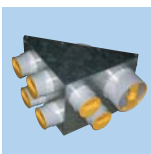

Plénum d'extraction 6 piquages sanitaires
 Ø 80 mm + 1 piquage cuisine Ø 125 mm
 Raccordement Ø 150 mm
 + 5 bouchons

Référence	Code	Prix HT
REPARTITEUR 7 P	860 016	81,45

• Plénum reprise AKOR 5 piquages



- 5 piquages
- 1 refoulement Ø 150 mm
- 4 aspirations Ø 80 mm
- 1 aspiration Ø 125 mm

Dimensions : 300 x 280 (Ht) x 300 mm

Référence	Code	Ø (mm)	Prix HT
PLENUM AKOR-HR	600 030	4 en 80 + 1 en 125	54,69

• Répartiteur AKOR 4 piquages

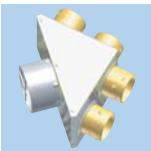

Plénum insufflation 4 piquages Ø 80 mm
 + 2 bouchons

Référence	Code	Prix HT
REPARTITEUR 4P	860 014	70,89

• Repartiteur AKOR 10 piquages

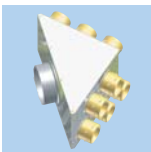

Plénum insufflation 10 piquages Ø 80 mm
 + 5 bouchons

Référence	Code	Prix HT
REPARTITEUR 10 P	860 013	91,29

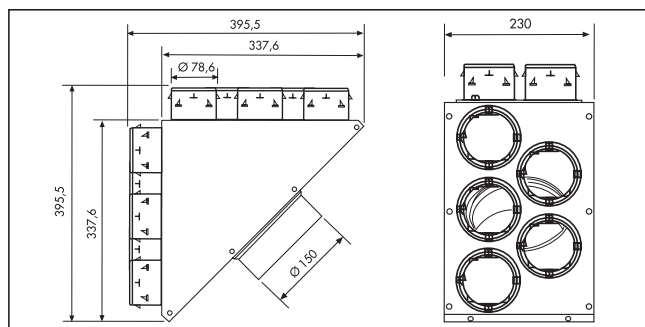
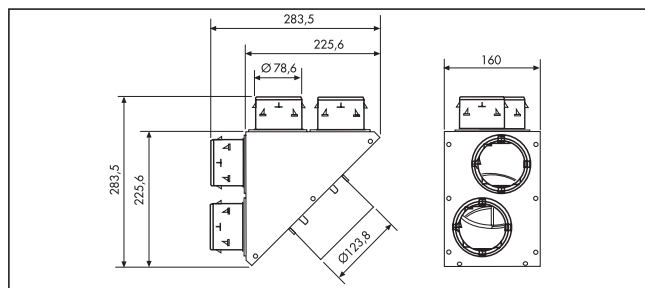
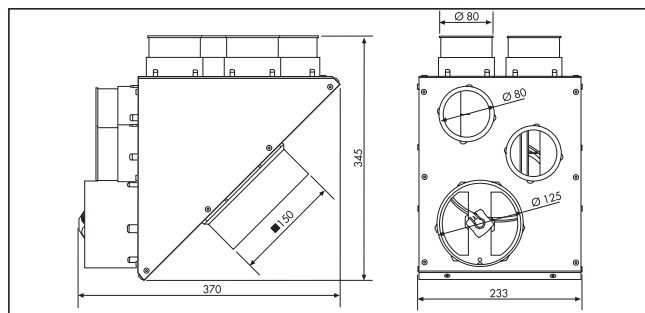

VMC DOUBLE FLUX HAUT RENDEMENT

Série AKOR HR



Solution de référence



Accessoires

• Filtre AKOR HR



Référence	Code	Prix HT
Filtre AKOR HR G4 NM	970 034	19,20

• Silencieux

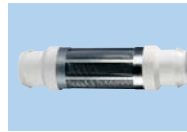

Référence	Code	Prix HT
LA 80	897 687	21,54
LA 125	897 688	31,52

• Manchette coudée



Manchette coudée Ø 80 mm
Longueur 300 mm + joint pour adaptation bouche

Référence	Code	Prix HT
TPM/P-J coudée	876 008	11,08

• Dérivation PVC



Référence	Type	Code	Ø A (mm)	Ø B (mm)	Ø C (mm)	Prix HT
DERIV 150-125-125 P	D1	867 676	150	125	125	7,05

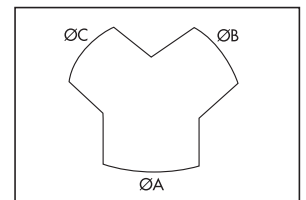

• Bouche d'insufflation



Destinée à introduire l'air dans les pièces de vie. Peut être installée en cloison sèche ou plafond. Montage mural ou plafond

Référence	Code	Couleur	Prix HT
TPM - 80	876 006	Blanc	7,25

• Bouche d'extraction



Bouches d'extraction plastiques

- A griffes BOAP
- Coudées BOAC

Référence	Code	Ø (mm)	Prix HT
BOAP 80	857 583	80	7,50
BOAC 80	857 589	80	14,09
BOAP 125	857 584	125	10,41
BOAC 125	857 590	125	30,16

• Gaine isolée - Longueur 6 m - Isolation 25 mm



Référence	Code	Ø (mm)	Prix HT
GP ISO 80	813 881	80	37,18
GP ISO 125	813 883	125	48,65
GP ISO 150	813 884	150	60,97
Isolation 50 mm			
GP ISO 80/50	813 897	80	52,20
GP ISO 125/50	813 899	125	71,10
GP ISO 150/50	813 900	150	78,80

• Conduits et accessoires extra-plats



La série TUB-PLA permet d'installer des réseaux de gaines discrets même visibles et dans des passages de dimensions réduites (doublures, faux plafonds, boisseaux ...)

- Gamme rect. 55 x 110 mm = Ø 80 et 100 mm
- Gamme rect. 55 x 220 mm = Ø 125 mm

• Prise d'air



Référence	Code	Ø (mm)	Prix HT
Prise d'air 150 toiture	897 683	150	50,32
Prise d'air 150 pignon	897 684	150	45,72
PAF 150	875 308	150	31,77

• Chapeau de toiture

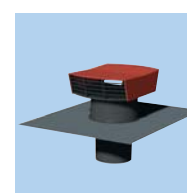

Chapeaux de toitures plastiques pour le rejet ou la prise d'air. Abergement en plomb souple.

Référence	Code	Ø (mm)	Prix HT
CT 150 P tuile	870 074	150	66,11
CT 150 P ardoise	874 000	150	66,11