

ISOLATION EXTERIEURE

Une technique efficace
pour déporter les volets et les accessoires...

LE GOND I.N.G. - ISO



Info P. : voir tarif

LE GOND I.N.G. ISO

UNE TECHNIQUE EFFICACE POUR DÉPORTER LES VOILETS

LE GOND I.N.G. - ISO

- VOUS PERMET DE RÉALISER LA PAUSE AVANT UNE ISOLATION EXTERIEURE DE 30 À 150 MM D'ÉPAISSEUR
- S'ADAPTE AUX DIAMÈTRES DE GONDS Ø 10 - 12 - 14 - 16 ET AUTRES SUR DEMANDE
- UN MÊME MODÈLE POUR CÔTÉ DROIT ET GAUCHE
- VOUS PERMET UN RÉGLAGE EN HAUTEUR ET EN LARGEUR
- VOUS PERMET D'AJUSTER LES VOILETS MÊME " S'ILS ONT DU GAUCHE "
- VOUS PERMET DE DESCENDRE LE VOLET DE 5 À 8 MM CE QUI ÉVITE LE JOUR SUR L'APPUI DE FENÊTRE
- VOUS PERMET D'ISOLER MÊME LORSQUE L'ANCIEN GOND EST EN ANGLE DANS LA MESURE OÙ IL EST COUPÉ

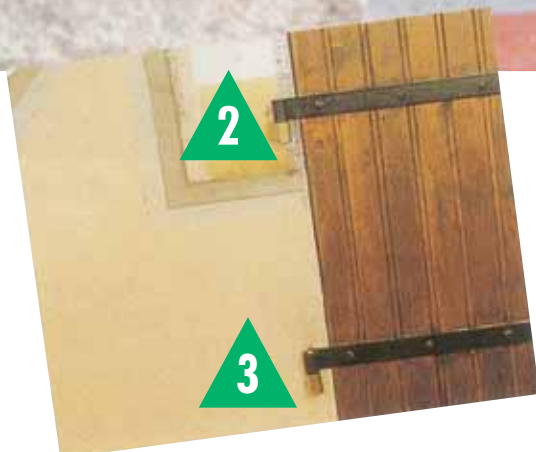

Mise en place du nouveau gond sur l'ancien avant l'isolation



Isolant mis en place



Nouveau gond après isolation

MONTAGE FACILE ET RAPIDE

NOUS POUVONS VOUS FOURNIR D'AUTRES ACCESSOIRES :

- ARRÊTS DE VOLETS
- CHEVILLES CHENEAUX,
COLLIERS CHENEAUX
- BUTÉES HAUTES ET BASSES
- FIX-CÂBLES ÉLECTRICIEN
- FIX-CÂBLES TÉLÉPHONE
- VIS DOUBLE FILET
(POUR DIVERSES UTILISATIONS)



1. Mise en place du volet décalé, à l'aide des gabarits I.N.G. (voir photo) ou possibilité d'utiliser 2 tasseaux bois.



2. Gabarit positionné. Réglage de l'épaisseur souhaitée au millimètre près.



3. Installation du gond et repérage du trou intérieur. Perçage Ø 10.



4. Mise en place de la cheville et vissage du tire-fond en utilisant la rondelle du plus gros diamètre.



5. Perçage du trou supérieur à travers la platine. Mise en place de la cheville et vissage du tire-fond en utilisant la rondelle du plus petit diamètre.



6. Positionnement de la pièce de raccordement sur l'ancien gond.



7. Vissage de la tige filetée sur l'ancien gond à travers la douille.



8. Blocage des 2 écrous en simultané, pour garantir le bon maintien de l'écartement.



9. Gond ISO mis en place, prêt à isoler.

ISOLATION EXTERIEURE

CORPS DE GOND I.N.G. ISO Ø 25 ET 22

Désignation	Référence	Condt.	Finition
* Corps de gond ING-ISO ø 25	A 1 3 0 0 0 0	10	Cataphorèse
* Corps de gond ING-ISO ø 25 - pour double volet	A 1 3 0 0 1 0	1	Cataphorèse
** Corps de gond ING-ISO ø 22	A 1 3 0 0 7 5	10	Cataphorèse

Livré sans clavette autoblocante

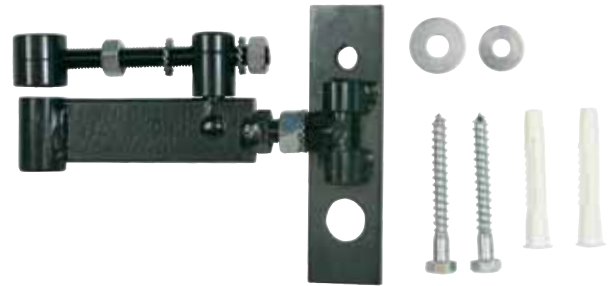

CLAVETTE AUTOBLOCANTE POUR CORPS DE GOND ISO

* CLAVETTE CORPS DE 25

Désignation	Référence	Condt.	Finition
Clavette ø 10-25	A 1 3 0 0 4 0	10	Cataphorèse
Clavette ø 12-25	A 1 3 0 0 5 0	10	Cataphorèse
Clavette ø 14-25	A 1 3 0 0 6 0	10	Cataphorèse
Clavette ø 16-25	A 1 3 0 0 7 0	10	Cataphorèse

** CLAVETTE CORPS DE 22

Désignation	Référence	Condt.	Finition
Clavette ø 8-22	A 1 3 0 0 8 0	10	Cataphorèse
Clavette ø 10-22	A 1 3 0 0 9 0	10	Cataphorèse
Clavette ø 12-22	A 1 3 0 1 0 0	10	Cataphorèse

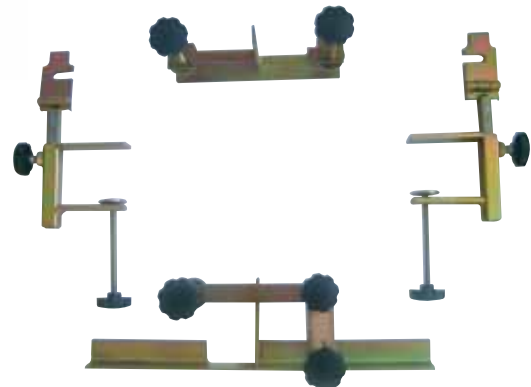

GABARIT DE POSE ISO

Désignation	Référence	Condt.
Ensemble gabarit de pose	A 1 3 0 1 1 0	Mallette

Cette mallette contient 4 gabarits qui permettent de positionner les volets déportés pour les gonds isolation.

PIECE POUR GOND EN ANGLE

Désignation	Référence	Condt.	Finition
Pièce gond en angle	A 1 3 0 1 2 0	1	Noir

Pièce gond en angle : Cette pièce vous permet de supprimer le gond existant lorsqu'il est dans l'angle, afin de pouvoir faire le retour de tableau.



GABARIT DE PERÇAGE POUR GOND ISO

Désignation	Référence	Condt.	Finition
Gabarit de perçage ø 12	A 0 0 1 3 2 0	2	Zinguée
Gabarit de perçage ø 14	A 0 0 1 3 2 5	2	Zinguée
Gabarit de perçage ø 16	A 0 0 1 3 3 0	2	Zinguée

Utiliser
gabarit
C



LE GOND I.N.G. ISO POSÉ À L'AIDE DE RÉSINE SUR BÉTON, PARPAING OU BRIQUE



Résine 380 ml

**ATTENTION : sur matériaux creux
utiliser filtre métallique ø 22 mm**

PARPAING

RÉSINE + FILTRE

BÉTON

ISOLATION

MONTAGE FACILE ET RAPIDE

DU GOND I.N.G. À L'AIDE DE RÉSINE

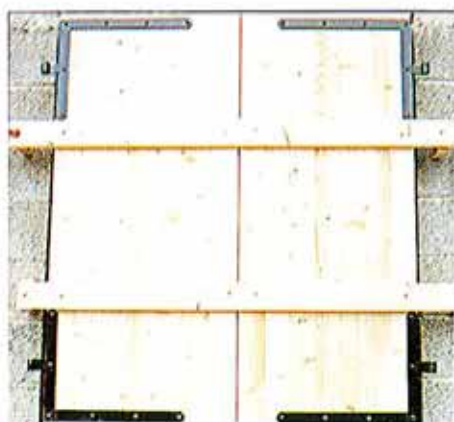

1. Caler les volets en prévoyant l'épaisseur totale de l'isolation (A) moins l'épaisseur du volet (B). Dimension de la cale = A - B.



2. Perçage
Ø 22 mm pour le creux
Ø 20 mm pour le plein



3. A l'aide de l'outil de pose mettre en place le filtre (uniquement pour matériaux creux)



4. Injecter la résine. Mettre le gond et le maintenir à l'aide d'un élastique



Diamètre des gonds de 12 à 20 mm

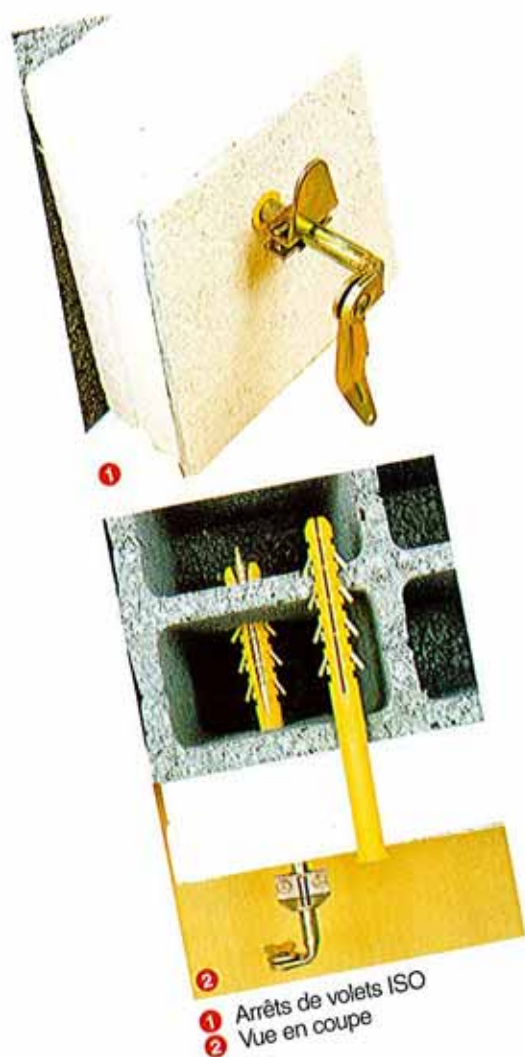

1 Arrêts de volets ISO
2 Vue en coupe



5. Après scellement: Supprimer les cales et isoler



6. Vue après isolation

ISOLATION EXTERIEURE

GOND ISOLATION EXTERIEURE A LA RESINE

VOLET SIMPLE

Désignation	Référence	Condt.	Finition
Gond ø 12 ISO	A 0 0 1 2 0 0 A 0 0 1 2 1 0	25 25	Cataphorèse Bichro
Gond ø 14 ISO	A 0 0 1 2 2 0 A 0 0 1 2 3 0	20 20	Cataphorèse Bichro
Gond ø 16 ISO	A 0 0 1 2 4 0 A 0 0 1 2 5 0	20 20	Cataphorèse Bichro

VOLET DOUBLE

Gond ø 12 ISO double volet	A 0 0 1 2 6 0 A 0 0 1 2 7 0	1 1	Cataphorèse Bichro
Gond ø 14 ISO double volet	A 0 0 1 2 8 0 A 0 0 1 2 9 0	1 1	Cataphorèse Bichro
Gond ø 16 ISO double volet	A 0 0 1 3 0 0 A 0 0 1 3 1 0	1 1	Cataphorèse Bichro

Fer carré ø 12 x 220 - Sciable en fonction de l'épaisseur Finition zinguée possible.
Ø DE PERÇAGE 22.

FILTRE METALLIQUE

Filtre ø 22 longueur 150 mm	A 0 2 0 0 8 0	10	Métal
Filtre ø 22 longueur 200 mm	A 0 2 0 1 0 0	10	Métal
Filtre ø 22 longueur 1000 mm	A 0 2 0 1 3 0	1	Métal

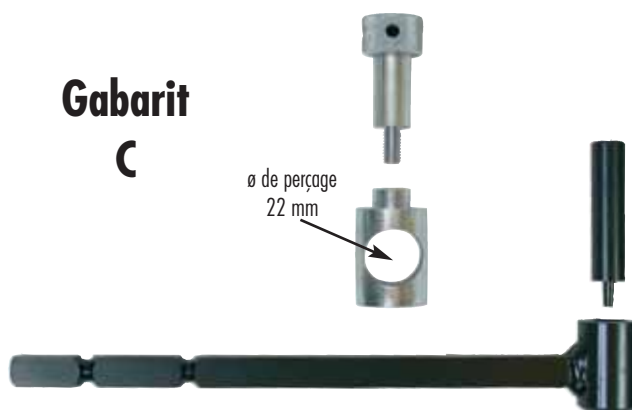

ARRET DE VOLET ISOLATION EXTERIEURE

CHEVILLE Ø 12

Désignation	Référence	Condt.
Arrêt ISO 0/5	A 1 3 0 1 3 0	25

Cheville L. 130 / Arrêt L. 190 - Matériaux plein

Arrêt ISO 0/8 A 1 3 0 1 5 0 25

Cheville L. 200 / Arrêt L. 220 Pour isolation dans matériaux creux MAXI 80

Désignation	Référence	Condt.
Arrêt ISO 0/10	A 1 3 0 1 7 0	25

Cheville L. 240 / Arrêt L. 280 Pour isolation dans matériaux creux MAXI 110

Nos arrêts ISO sont livrés avec la cheville et la butée réglable sans supplément.

BUTEE BASSE ISO

POUR ESPAGNOLETTE PLATE

Désignation	Référence	L	H	Condt.
Butée basse Iso pièce A	A 1 3 0 5 5 0	35 mm	45 mm	10
Butée basse Iso pièce B	A 1 3 0 5 6 0	100 mm	45 mm	10
Butée basse Iso pièce C	A 1 3 0 5 7 0	150 mm	45 mm	10

Traitement cataphorèse



BUTEE HAUTE ISO

POUR ESPAGNOLETTE PLATE

Désignation	Référence	L maxi	L mini	H	Condt.
Butée haute pièce D	A 1 3 0 5 8 0	60 mm	30 mm	60 mm	10
Butée haute pièce E	A 1 3 0 5 9 0	65 mm	40 mm	60 mm	10

Traitement cataphorèse



ISOLATION EXTERIEURE

FIX-CABLE POUR ISO EXTERIEURE

Désignation	Référence	Condt.	Finition
ø 16 x 160	A 130250	20	Galvanisée
ø 16 x 200	A 130260	20	Galvanisée
ø 16 x 240	A 130270	20	Galvanisée

Queue de cochon ø 12 cheville ø 16.



ANNEAU ÉLECTRICIEN

Désignation	Référence	Condt.	Finition
ø 10 x 80	A 130280	20	Bichro
ø 10 x 100	A 130290	20	Bichro
ø 10 x 120	A 130300	20	Bichro
ø 10 x 140	A 130310	20	Bichro
ø 10 x 160	A 130320	20	Bichro
ø 10 x 200	A 130330	20	Bichro

ø de la cheville 10 mm

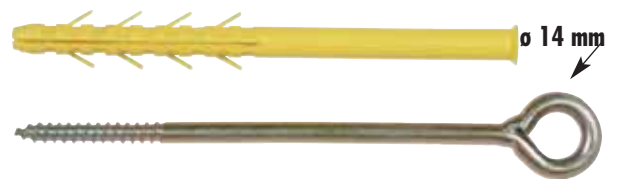

CHEVILLE ROBINET DE PUISAGE ISO

SACHET DE 1

Désignation	Référence	Condt.	Finition
Chev. rob 12 x 200	A 150360	1	Bichro
Chev. rob 12 x 240	A 150370	1	Bichro



CHEVILLE LAMPE EXTERIEURE

SACHET DE 2

Désignation	Référence	Condt.	Finition
Cheville ISO lampe ext. 10 x 160	A 140130	2	Bichro
Cheville ISO lampe ext. 10 x 200	A 140135	2	Bichro

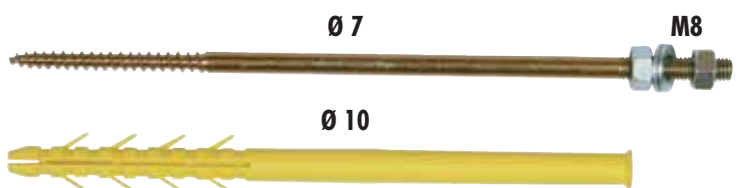

ACCESSOIRES



Arrêt de volet ISO



Rondelle nylon

Ce montage permet un serrage précis des plaques de plâtre + ISO



Disque à déjoindre épaisseur 8 mm



Rondelle cuvette



Anneau échafaudage ISO



Clou isolation



Piton rénovation mâle ou femelle



Cheville Tap-Vis

L É G E N D E P I C T O S M A T I È R E S



CLOU ISOLATION

POUR MATERIAUX PLEINS ET CREUX

CARACTERISTIQUES

- ▶ Clou performant qui permet une double expansion.
- ▶ Pose rapide et simple à travers l'isolant
- ▶ Ø de la tête 50 mm.
- ▶ Très bonne tenue sur matériaux creux.
- ▶ Livré avec un clou à expansion.

Désignation	Référence	Condt.	Ø perc
Clou ISO 10/40/70*	A 2 7 0 5 0 0	300	10
Clou ISO 10/60/90	A 2 7 0 5 5 0	300	10
Clou ISO 10/80/110	A 2 7 0 6 0 0	300	10
Clou ISO 10/100/130	A 2 7 0 6 5 0	250	10
Clou ISO 10/120/160	A 2 7 0 7 0 0	150	10

* Exemple 10/40/70

10 : Ø de perçage - 40 : épaisseur maxi à fixer - 70 : Long. totale du clou



MODE DE POSE

CHARGES INDICATIVES (kg) SUR BETON : ▶ 10/30 : 15

▶ autres : 20

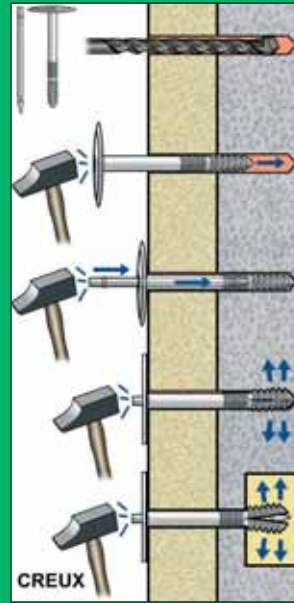

CHEVILLE POUR DESCENTE D'EAU PLUVIALE (GRANDE LONGUEUR)

M 7 - Ø 7 X 150

Désignation	Référence	Condt.	Finition
Cheville cheneau de 7 Ø 10 x 160	A 1 4 0 0 2 0	25	Zinguée
Cheville cheneau de 7 Ø 10 x 200	A 1 4 0 0 3 0	25	Zinguée

Ø de la cheville 10 mm - Ø de la vis 7 mm

Toutes nos boîtes sont équipées d'une clé servant aux pas de 7 et 8 Ø cheville 10 mm - Ø vis 7 mm



M 8 - Ø 8 X 125

Désignation	Référence	Condt.	Finition
Cheville cheneau de 8 Ø 10 x 160	A 1 4 0 0 5 0	25	Bichro
Cheville cheneau de 8 Ø 10 x 200	A 1 4 0 0 6 0	25	Bichro

Toutes nos boîtes sont équipées d'une clé servant aux pas de 7 et 8 Ø cheville 10 mm - Ø vis 7 mm



CLEF CHEVILLE DESCENTE D'EAU PLUVIALE

M 7 OU M 8

Désignation	Référence	Condt.	Finition
Clef cheville cheneau M7	A 1 4 0 1 0 0	1	Zinguée
Clef cheville cheneau M8	A 1 4 0 1 1 0	1	Bichro

* facilite le vissage des chevilles



RONDELLE NYLON

Ø 45

Désignation	Référence	Condt.	Finition
Rondelle nylon Ø 45	A 1 3 0 3 4 0	100	Beige
Rondelle nylon Ø 45 vrac	A 1 3 0 3 5 0	1000	Beige



COLLIER POUR DESCENTE D'EAU PLUVIALE

M8

Désignation	Référence	Condt.	Finition
Ø 80	A 5 0 2 1 1 5	50	Zinguée
Ø 100	A 5 0 2 1 2 0	25	Zinguée
Ø 110	A 5 0 2 1 2 3	25	Zinguée

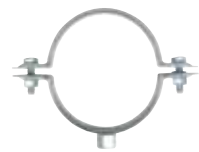

FAÇADIER "ANNEAU ECHAFFAUDAGE" "NOTRE FABRICATION EN FILET BOIS DECOLLETE"

ANNEAU ECHAFAUDAGE FILET BOIS DECOLLETE - Ø INTERIEUR 23 MM

Désignation	Référence	Condt.	Finition
Anneau échafaudage ø 12 x L 90	A 1 3 0 3 5 3	20	Bichro
Anneau échafaudage ø 12 x L 120	A 1 3 0 3 5 6	20	Bichro
Anneau échafaudage ø 12 x L 160	A 1 3 0 3 5 8	20	Bichro
Anneau échafaudage ø 12 x L 190	A 1 3 0 3 6 5	20	Bichro
Cheville ø 14 x 75	A 1 3 0 3 5 4	20	Jaune
Cheville ø 14 x 100	A 1 3 0 3 5 7	20	Jaune
Cheville ø 14 x 130	A 1 3 0 3 5 9	20	Jaune

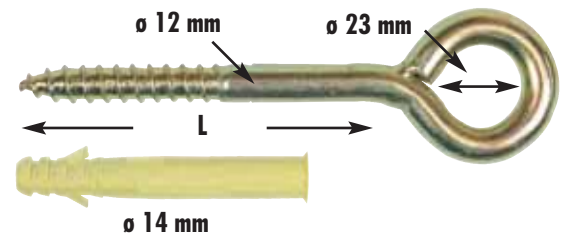

ANNEAU ET CHEVILLE ECHAFAUDAGE GRANDE LONGUEUR

Désignation	Référence	Condt.	Finition
Anneau + cheville Ø 16			
Anneau échafaudage ø 16 x L 160	A 1 3 0 3 7 0	10	Bichro
Anneau échafaudage ø 16 x L 200	A 1 3 0 3 8 0	10	Bichro
Anneau échafaudage ø 16 x L 240	A 1 3 0 3 9 0	10	Bichro
Cheville seule Ø 16			
Cheville ø 16 x L 160	A 8 0 1 8 3 0	20	Jaune
Cheville ø 16 x L 200	A 8 0 1 9 1 0	20	Jaune
Cheville ø 16 x L 240	A 8 0 2 0 1 0	20	Jaune

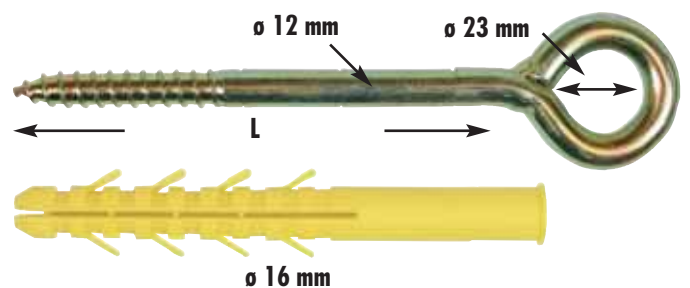

ANNEAU ECHAFAUDAGE FILET METRIQUE Ø INTERIEUR 23 MM

Désignation	Référence	Condt.	Finition
Anneau échafaudage filet métrique ø 12 x L 100	A 1 3 0 4 0 0	20	Bichro
Anneau échafaudage filet métrique ø 12 x L 140	A 1 3 0 4 0 5	20	Bichro
Anneau échafaudage filet métrique ø 12 x L 180	A 1 3 0 4 1 0	20	Bichro

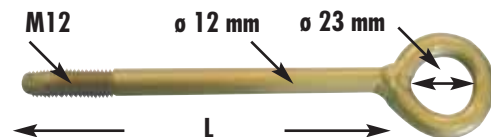

ANNEAU ECHAFAUDAGE FILET BOIS DECOLLETE - Ø INTERIEUR 52 MM

Désignation	Référence	Condt.	Finition
Anneau échafaudage filet bois ø 12 x L 90	A 1 3 0 4 3 0	20	Bichro
Anneau échafaudage filet bois ø 12 x L 200	A 1 3 0 4 3 5	20	Bichro
Anneau échafaudage filet bois ø 12 x L 160	A 1 3 0 4 4 0	20	Bichro
Anneau échafaudage filet bois ø 12 x L 190	A 1 3 0 4 4 5	20	Bichro

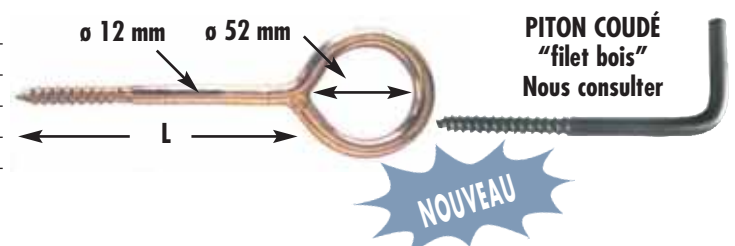

VIS A DEUX FILETS SPÉCIALE ISOLATION PAR L'EXTÉRIEUR + RONDELLE FILETÉE

FIXATION LÉGÈRE

Désignation	Référence	Condt.	Finition
ø 10 x L 160 M8	A 1 3 0 5 1 0	Sachet de 2	Bichro
ø 10 x L 200 M8	A 1 3 0 5 2 0	Sachet de 2	Bichro

ø de perçage 10 mm

FIXATION LOURDE

Désignation	Référence	Condt.	Finition
ø 16 x L 200 M12	A 1 3 0 5 3 0	Sachet de 2	Bichro
ø 16 x L 240 M12	A 1 3 0 5 4 0	Sachet de 2	Bichro

ø de perçage 16 mm



L É G E N D E P I C T O S M A T I È R E S



MECHE TYPE S.D.S.

Désignation		Référence	Condt.
Mèche type SDS	ø 4 x 110	A 4 0 0 0 0	1
Mèche type SDS	ø 5 x 110	A 4 0 0 0 1 0	1
Mèche type SDS	ø 5 x 160	A 4 0 0 0 2 0	1
Mèche type SDS	ø 6 x 110	A 4 0 0 0 3 0	1
Mèche type SDS	ø 6 x 160	A 4 0 0 0 4 0	1
Mèche type SDS	ø 6,5 x 210	A 4 0 0 0 4 5	1
Mèche type SDS	ø 6,5 x 260	A 4 0 0 0 4 6	1
Mèche type SDS	ø 7 x 110	A 4 0 0 0 5 0	1
Mèche type SDS	ø 7 x 160	A 4 0 0 0 6 0	1
Mèche type SDS	ø 8 x 110	A 4 0 0 0 7 0	1
Mèche type SDS	ø 8 x 160	A 4 0 0 0 8 0	1
Mèche type SDS	ø 8 x 210	A 4 0 0 0 9 0	1
Mèche type SDS	ø 8 x 260	A 4 0 0 1 0 0	1
Mèche type SDS	ø 8 x 410	A 4 0 0 1 1 0	1
Mèche type SDS	ø 9 x 160	A 4 0 0 1 3 0	1
Mèche type SDS	ø 10 x 110	A 4 0 0 1 4 0	1
Mèche type SDS	ø 10 x 160	A 4 0 0 1 5 0	1
Mèche type SDS	ø 10 x 210	A 4 0 0 1 6 0	1
Mèche type SDS	ø 10 x 260	A 4 0 0 1 7 0	1
Mèche type SDS	ø 10 x 300	A 4 0 0 1 8 0	1
Mèche type SDS	ø 10 x 410	A 4 0 0 1 9 0	1
Mèche type SDS	ø 10 x 610	A 4 0 0 2 0 0	1
Mèche type SDS	ø 11 x 160	A 4 0 0 2 2 0	1
Mèche type SDS	ø 11 x 260	A 4 0 0 2 3 0	1
Mèche type SDS	ø 12 x 160	A 4 0 0 2 4 0	1
Mèche type SDS	ø 12 x 260	A 4 0 0 2 5 0	1
Mèche type SDS	ø 12 x 300	A 4 0 0 2 5 5	1
Mèche type SDS	ø 12 x 410	A 4 0 0 2 6 0	1
Mèche type SDS	ø 12 x 610	A 4 0 0 2 7 0	1
Mèche type SDS	ø 12 x 1000	A 4 0 0 2 8 0	1
Mèche type SDS	ø 13 x 160	A 4 0 0 2 9 0	1

Désignation		Référence	Condt.
Mèche type SDS	ø 13 x 260	A 4 0 0 3 0 0	1
Mèche type SDS	ø 13 x 410	A 4 0 0 3 0 5	1
Mèche type SDS	ø 14 x 210	A 4 0 0 3 1 0	1
Mèche type SDS	ø 14 x 260	A 4 0 0 3 2 0	1
Mèche type SDS	ø 14 x 410	A 4 0 0 3 3 0	1
Mèche type SDS	ø 14 x 610	A 4 0 0 3 4 0	1
Mèche type SDS	ø 15 x 160	A 4 0 0 3 5 0	1
Mèche type SDS	ø 15 x 260	A 4 0 0 3 6 0	1
Mèche type SDS	ø 15 x 410	A 4 0 0 3 6 5	1
Mèche type SDS	ø 16 x 210	A 4 0 0 3 7 0	1
Mèche type SDS	ø 16 x 260	A 4 0 0 3 8 0	1
Mèche type SDS	ø 16 x 300	A 4 0 0 3 9 0	1
Mèche type SDS	ø 16 x 410	A 4 0 0 4 0 0	1
Mèche type SDS	ø 16 x 610	A 4 0 0 4 1 0	1
Mèche type SDS	ø 17 x 260	A 4 0 0 4 1 5	1
Mèche type SDS	ø 18 x 210	A 4 0 0 4 2 0	1
Mèche type SDS	ø 18 x 260	A 4 0 0 4 3 0	1
Mèche type SDS	ø 18 x 410	A 4 0 0 4 4 0	1
Mèche type SDS	ø 18 x 610	A 4 0 0 4 5 0	1
Mèche type SDS	ø 20 x 210	A 4 0 0 4 6 0	1
Mèche type SDS	ø 20 x 260	A 4 0 0 4 7 0	1
Mèche type SDS	ø 20 x 410	A 4 0 0 4 7 5	1
Mèche type SDS	ø 20 x 610	A 4 0 0 4 8 0	1
Mèche type SDS	ø 22 x 210	A 4 0 0 4 9 0	1
Mèche type SDS	ø 22 x 260	A 4 0 0 5 0 0	1
Mèche type SDS	ø 22 x 410	A 4 0 0 5 1 0	1
Mèche type SDS	ø 22 x 610	A 4 0 0 5 2 0	1
Mèche type SDS	ø 25 x 210	A 4 0 0 5 3 0	1
Mèche type SDS	ø 25 x 260	A 4 0 0 5 4 0	1
Mèche type SDS	ø 25 x 410	A 4 0 0 5 5 0	1
Mèche type SDS	ø 25 x 610	A 4 0 0 5 6 0	1

MECHE POUR BRIQUE ROUGE

Désignation	Référence	Condt.	ø perc.
Mèche brique ø 8 x 120	A 4 1 2 0 2 0	1	8
Mèche brique ø 10 x 260	A 4 1 2 0 6 0	1	10
Mèche brique ø 12 x 260	A 4 1 2 0 8 0	1	12
* Mèche brique ø 15 x 260	A 4 1 2 0 9 0	1	15

* ø 15 repère jaune indispensable pour faire des perçages justes et précis, donc économie de résine.



Perçage sans percussion
Uniquement pour brique rouge

DISQUE I.N.G. SPEEDY

APPLICATION : POUR COUPER LE BOIS À L'AIDE D'UNE MEULEUSE "SUR CHANTIER"

Désignation	Alésage	Référence	Condt.
ø 115	22,2	A 1 0 5 0 1 0	1
ø 125	22,2	A 1 0 5 0 2 0	1

Exemple d'utilisation : découpe de palette, coupe de bois de coffrage.



NOUVEAU